

# (Intenso)<sup>®</sup>

for everyday life

---

## MUSIC WALKER

User Manual



Version 1.0 (22/09)



1



2



3



4

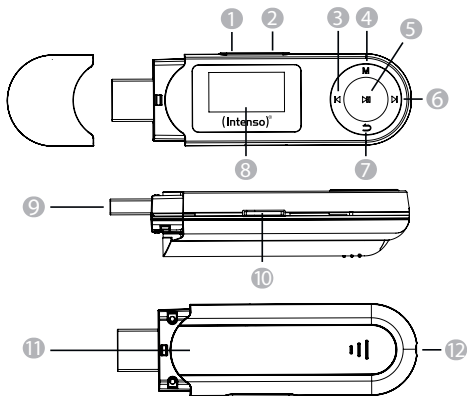



Lesen Sie diese Anleitung sorgfältig durch und beachten und befolgen Sie bitte sämtliche in dieser Anleitung erwähnten Hinweise, um eine lange Lebensdauer und eine zuverlässige Nutzung des Gerätes zu gewährleisten. Heben Sie diese Anleitung griffbereit auf und geben Sie sie an andere Nutzer des Gerätes weiter. Eine ausführlichere Anleitung finden Sie im Downloadbereich unserer Webseite.

## BEDIENUNGSANLEITUNG

<b>Sicherheit</b> .....	<b>2</b>
Bestimmungsgemäßer Gebrauch .....	2
Sicherheitshinweise .....	2
Konformitätserklärung.....	3
<b>Lieferumfang</b> .....	<b>3</b>
<b>Geräteüberblick</b> .....	<b>4</b>
<b>Verwendung</b> .....	<b>4</b>
Verbinden mit einem Computer .....	4
Batterie und Batteriesymbol .....	4
Bedienung .....	5
Das Hauptmenü .....	5
Musik .....	5
Ordner/Einstellungen .....	6
<b>Service/Inverkehrbringer</b> .....	<b>6</b>
<b>Entsorgung</b> .....	<b>7</b>
<b>Technische Daten</b> .....	<b>7</b>

# SICHERHEIT

## Bestimmungsgemäßer Gebrauch

Dieses Gerät dient der Wiedergabe von Mediendateien über eine zuvor eingesetzte microSD Karte. Dieses Produkt ist nicht für eine kommerzielle Nutzung oder für medizinische und spezielle Anwendungen vorgesehen, in denen der Ausfall des Produktes Verletzungen, Todesfälle oder erhebliche Sachschäden verursachen kann.

Im Falle einer Nutzung, die nicht dem bestimmungsgemäßen Gebrauch entspricht, erlischt die Haftung. Das Öffnen sowie Umbauen des Gerätes und die Nutzung von Zusatzgeräten und Zubehörteilen, die nicht von uns genehmigt wurden, sind zu unterlassen.

Nutzen Sie das Gerät nicht unter extremen Umgebungsbedingungen und beachten Sie die Sicherheitshinweise. Ein Nichtbeachten der Informationen und Sicherheitshinweise in dieser Anleitung gilt als Nichtbeachten des bestimmungsgemäßen Gebrauchs und führt zum Erlöschen der Haftung und kann zu Personen- oder Sachschäden führen.

Es können jederzeit ohne Ankündigung Veränderungen an der Firmware und / oder Hardware vorgenommen werden. Aus diesem Grund ist es möglich, dass Teile der Anleitung, technische Daten und Bilder in dieser Dokumentation von dem Ihnen vorliegenden Produkt leicht abweichen. Alle in dieser Anleitung beschriebenen Punkte dienen nur dem Zweck der Verdeutlichung und müssen nicht zwangsläufig mit einer bestimmten Situation übereinstimmen. Es können keine Rechtsansprüche aufgrund dieser Anleitung geltend gemacht werden.

## Sicherheitshinweise

### **Gefahren für Kinder und Personen mit eingeschränkten physischen, sensorischen oder geistigen Fähigkeiten:**

Kinder unterschätzen Gefahren häufig oder erkennen sie erst gar nicht. Dieses Gerät ist nicht dafür bestimmt, durch Personen (auch Kinder) mit eingeschränkten sensorischen, physischen oder geistigen Fähigkeiten oder mangels Erfahrung und/oder mangels Wissens benutzt zu werden, es sei denn, sie werden durch eine für ihre Sicherheit zuständige Person beaufsichtigt oder erhielten von ihr Anweisungen, wie das Gerät zu benutzen ist und sie die daraus resultierenden Gefahren verstanden haben. Unbeaufsichtigte Kinder sollen keinen Zugriff auf das Gerät haben. Stellen Sie sicher, dass Kinder nicht mit dem Gerät spielen.

### **Erstickungsgefahr!**

Kinder können die Verpackungsfolie oder Kleinteile in den Mund nehmen und daran erstickten.

### **Kurzschlussgefahr!**

Um Verletzungen zu vermeiden, bedienen Sie dieses Gerät nicht mit nassen Händen.

Stecken Sie keine Gegenstände, die nicht für den Gebrauch vorgesehen sind, in die Öffnungen des Gerätes. Dies könnte zu Verletzungen durch einen elektrischen Kurzschluss und/oder einem daraus resultierenden Feuer führen.

Verwenden Sie das Gerät keinesfalls bei sichtbaren Schäden am Gerät.

Das Gerät darf keinem Spritz- oder Tropfwasser ausgesetzt werden.

Mit Flüssigkeit gefüllte Gefäße (Vasen, Gläser oder ähnliches) dürfen nicht auf das Gerät oder in dessen unmittelbare Nähe gestellt werden. Es besteht die Gefahr, dass das Gefäß umkippt und die Flüssigkeit die elektrische Sicherheit beeinträchtigt.

### **Beschädigung!**

Halten Sie das Gerät von jeglicher Feuchtigkeit fern und vermeiden Sie Staub, Hitze und direkte Sonneneinstrahlung.

Öffnen Sie nicht das Gehäuse des Gerätes und zerlegen Sie das Gerät nicht in seine Einzelteile. Versuchen Sie nicht, es selbst zu reparieren. Die Garantie erlischt in diesen Fällen.

Vermeiden Sie das Benutzen in stark magnetisierten Feldern, wie zum Beispiel in direkter Nähe von TV-Geräten, Lautsprecherboxen usw., um Datenverlust oder andere Funktionsstörungen zu vermeiden.

Vermeiden Sie einen harten Aufprall des Gerätes.

### **Datenverlust!**

Führen Sie regelmäßige Datensicherungen auf einem weiteren Datenspeicher durch, um einen möglichen Datenverlust bei Ausfall dieses Gerätes zu vermeiden.

Eine Datenwiederherstellung gehört nicht zu den Garantieleistungen und kann von unserem Service-Center nicht vorgenommen werden!



**WARNUNG!** Eine verlängerte Belastung durch zu laut wiedergegebene Musik kann zu temporären oder permanenten Gehörschäden oder Gehörverlust führen. Der Gebrauch des Gerätes ist im Straßenverkehr nicht empfohlen. Es kann dazu führen, dass der Hörer unachtsamer gegenüber potenziellen Gefahren, wie sich nähernden Fahrzeugen, reagiert. Beachten Sie auch die für Sie geltenden gesetzlichen Vorgaben!

## **Konformitätserklärung**



Die CE-Kennzeichnung besagt, dass dieses Produkt die Anforderungen aller für dieses Produkt gültigen EU-Richtlinien erfüllt.

## **LIEFERUMFANG**

- 1 Intenso MP3 Player
- 2 Kabelgebundene Stereo-Kopfhörer
- 3 microSD Karte 16 GB
- 4 AAA Batterie
- 5 Bedienungsanleitung

Bitte prüfen Sie, ob der Verpackungsinhalt (siehe auch Grafik zu Beginn dieser Anleitung) vollständig und unbeschädigt ist. Sollte dies nicht der Fall sein, wenden Sie sich bitte an den Verkäufer oder unseren Service: [rma@intenso-international.de](mailto:rma@intenso-international.de)

# GERÄTEÜBERBLICK

- |                       |                       |                      |
|-----------------------|-----------------------|----------------------|
| 1 Lautstärke(-)-Taste | 2 Lautstärke(+)-Taste | 3 Zurück-Taste       |
| 4 Menü-Taste          | 5 Play-/Pause-Taste   | 6 Vorwärts-Taste     |
| 7 Pfeil-Zurück-Taste  | 8 Display             | 9 USB-A Anschluss    |
| 10 microSD Steckplatz | 11 Batteriefach       | 12 Kopfhörer Eingang |

## VERWENDUNG

### Verbinden mit einem Computer

#### Verbinden des Gerätes

Dieses Gerät ist mit Microsoft Windows 8 oder neuer und mit MacOS 10.x oder neuer ausgestatteten Geräten kompatibel. Setzen Sie als erstes eine microSD Karte in den microSD Steckplatz ein. Um den Player mit einem Computer zu verbinden, entfernen Sie die Schutzkappe und stecken Sie dann den USB 2.0 Anschluss in einen freien USB-Port des eingeschalteten Computers. Dieser wird nun als Wechseldatenträger erkannt und ist für einen Datentransfer mit dem Computer bereit. Sie können jetzt die gewünschten Dateien ganz einfach per "Drag and Drop" oder durch „Kopieren und Einfügen“ von Ihrem Computer auf die Speicherkarte im Player übertragen.

#### Trennen des Gerätes

Vor dem Abziehen des Gerätes sollte unbedingt die Datenverbindung zwischen den Geräten getrennt werden! Entfernen Sie den Player nicht vom Computer, wenn noch Dateien zwischen den Geräten übertragen werden. Dies kann zu Datenverlust und Beschädigung des Datenträgers führen.

### Batterie und Batteriesymbol

Der Player wird mit einer wechselbaren AAA Batterie (LR03) betrieben. Vor der ersten Benutzung des Gerätes setzen Sie diese bitte in das Gerät ein. Schieben Sie dazu die Batterieabdeckung in Richtung des USB-A Anschlusses, um das Batteriefach zu öffnen. Anschließend setzen Sie die Batterie unter Beachtung der korrekten Polung ein und schließen die Abdeckung wieder. Der Player ist nun einsatzbereit. Wenn Sie das Gerät für eine längere Zeit nicht nutzen, entfernen Sie bitte die Batterie.

Wenn Sie das Hauptmenü verlassen, wird Ihnen in den Untermenüs und bei der Musikwiedergabe das Batteriesymbol zur Darstellung des aktuellen Batteriezustands angezeigt. Es besteht aus insgesamt vier Balken, wobei jeder Balken für 25% Kapazität steht. Die Lebensdauer der Batterie ist neben der Batteriequalität abhängig vom individuellen Nutzungsverhalten (Lautstärke, Häufigkeit und Dauer der Displaybeleuchtung, Spulverhalten etc.).

## **Bedienung**

Hinweis: Bitte achten Sie darauf, dass eine microSD Karte im Player eingesetzt ist!

### **Nutzung eines Kopfhörers**

Dieser Player gibt Musik über den 3.5mm Klinkenanschluss wieder. Stellen Sie vor dem Verbinden des Kopfhörers Sicher, dass der Player auf eine niedrige Lautstärkestufe eingestellt ist, und passen Sie langsam die Lautstärke auf die von Ihnen gewünschte Stufe an. Beachten Sie auch den Warnhinweis zur Belastung des Gehörs bei langer Wiedergabe von Musik in hoher Lautstärke!

### **Ein- und Ausschalten des Gerätes**

Halten Sie die Play/Pause-Taste für ca. 3 Sekunden gedrückt, um den Player einzuschalten. Um das Gerät auszuschalten, halten Sie ebenfalls die Play/Pause-Taste erneut für ca. 3 Sekunden gedrückt. Dieser Player hat eine Energiesparfunktion (Eco Modus), die in der Standardeinstellung das Gerät automatisch ausschaltet, wenn es mehr als drei Minuten nicht benutzt wurde.

### **Navigieren**

Mit der Vorwärts- und Zurück-Taste können Sie durch die verschiedenen Menüpunkte und durch die Untermenüs navigieren. Mit der Play/Pause-Taste können Sie den gewünschten Menüpunkt öffnen oder die gewünschte Funktion starten. Drücken Sie die Pfeil-Zurück-Taste, um eine Ebene höher bis zurück ins Hauptmenü zu gelangen. Halten Sie die Taste gedrückt, um wieder direkt ins Hauptmenü zu gelangen.

### **Tastensperre**

Um ungewollte Eingaben zu verhindern, verfügt der Player über eine Tastensperre. Drücken Sie dazu die Menü-Taste für ca. 3 Sekunden. Zur Bestätigung wird nun ein geschlossenes Schloss eingeblendet. Zum Entsperren drücken Sie wieder die Menü-Taste für ca. 3 Sekunden. Es wird nun zur Bestätigung ein geöffnetes Schloss eingeblendet.

## **Das Hauptmenü**

Nach Einschalten des Players erscheint das Hauptmenü. Dieses besteht aus 3 verschiedenen Menüpunkten (Musik, Ordner und Setup).

### **Musik**

Sie können die Musikwiedergabe auf zwei verschiedenen Wegen starten. Entweder über den Punkt „Musik“ oder über die Ordernavigation durch den Punkt „Ordner“ im Hauptmenü.

#### **„Musik“**

Wenn Sie im Hauptmenü Musik gewählt haben, öffnet sich ein Untermenü mit der Möglichkeit, Ihre Musik sortiert nach „Alle Titel“ (in alphabetischer Reihenfolge), „Interpreten“, „Alben“, „Genres“, und „Playlists“ angezeigt zu bekommen. Interpreten, Alben und Genres und „Playlists“ angezeigt zu bekommen. Interpreten, Alben und Genres setzen voraus, dass die entsprechenden ID3-Tags der MP3-Dateien vorhanden sind. Sie haben die Möglichkeit, bis zu drei eigene Playlists zu erstellen und können hier die gewünschte Playlist direkt starten. Mit Playlist aktualisieren sucht der Player nach neu hinzugefügten Titeln auf der Speicherkarte. Haben Sie bereits Musik gehört, erscheint zusätzlich der Auswahlpunkt „Aktueller Titel“, um die Wiedergabe fortzusetzen.

## „Ordner“

Wenn Sie Ihre Musik lieber über die Ordnerstruktur auf Ihrer Speicherkarte starten möchten, navigieren Sie im Hauptmenü zum Punkt „Ordner“ und öffnen Sie ihn über die Play/Pause Taste. Es werden Ihnen jetzt alle vorhandenen Ordner und Audiodateien im Hauptverzeichnis angezeigt. Navigieren Sie nun durch Ihre Ordnerstruktur bis zum gewünschten Titel und starten Sie ihn mit der Play/Pause-Taste.

## **Ordner**

Wählen Sie im Hauptmenü den Punkt „Ordner“, um in die Ordernavigation für Ihre Audiodateien zu gelangen. So können Sie Musik nach Ihrer eigenen Sortierung finden und wiedergeben.

Möchten Sie die ordnerbezogenen Wiedergabemodi (Ordner einmal, Ordner wdh. und Ordner zufällig) nutzen, müssen Sie die Musikwiedergabe über die Ordernavigation starten. Starten Sie die Wiedergabe über den Punkt „Musik“ im Hauptmenü, stehen Ihnen diese Wiedergabemodi nicht zur Verfügung, da hier ordnerunabhängig nach den ID3-Tag Daten sortiert wird.

## **Einstellungen**

In den Einstellungen können Sie verschiedene Grundeinstellungen für den Player vornehmen. Die Erklärungen hierzu finden Sie in der langen Anleitung im Downloadbereich unserer Webseite.





# **SERVICE/INVERKEHRBRINGER**

INTENSO INTERNATIONAL GMBH | Kopernikusstraße 12-14 | D-49377 Vechta

Email (technischer Support):	<a href="mailto:support@intenso-international.de">support@intenso-international.de</a>
Email (RMA-Nummer):	<a href="mailto:rma@intenso-international.de">rma@intenso-international.de</a>
Internet:	<a href="http://www.intenso.de">www.intenso.de</a>
Telefon (technischer Support):	+49 (0) 4441 – 999 111 (Mo.- Do. 09:00 Uhr- 16:30 Uhr; Fr. 09:00 Uhr- 14:00 Uhr)



# ENTSORGUNG

	<p><b>Entsorgung von Alt – Akkus und Alt – Batterien:</b> Die mit diesem Symbol gekennzeichneten Geräte unterliegen der europäischen Richtlinie 2006/66/EG. Alle Alt – Akkus und Alt- Batterien müssen getrennt vom Hausmüll über die dafür vorgesehenen staatlichen Stellen entsorgt werden. Mit der ordnungsgemäßen Entsorgung vermeiden Sie Umweltschäden.</p>
 	<p><b>Entsorgung von Elektro-Altgeräten:</b> Die mit diesem Symbol gekennzeichneten Geräte unterliegen der europäischen Richtlinie 2012/19/EC. Alle Elektro- und Elektroaltgeräte müssen getrennt vom Hausmüll über die dafür vorgesehenen staatlichen Stellen entsorgt werden. Mit der ordnungsgemäßen Entsorgung von Elektro-Altgeräten vermeiden Sie Umweltschäden.</p>
	<p><b>Verpackung:</b> Verpackungen sind Rohstoffe. Das Verpackungsmaterial dieses Produkts ist für Recycling geeignet und kann wiederverwendet werden. Bitte beachten Sie bei der Entsorgung irgendwelcher Materialien die örtlichen Recyclingbestimmungen.</p>

# TECHNISCHE DATEN

Dimensionen	89 mm (H) x 26 mm (B) x 19 mm (T)
Gewicht	~22 Gr. (ohne Batterie)
LCD	Auflösung: 128 x 64 Pixel
PC Verbindung	USB 2.0
Batterietyp	AAA (LR03)
Frequenzbereich	20Hz bis 20KHz
SNR	> 85dB
Max. Output der Kopfhörer	10mW + 10mW
Musik Format	MP3 / WMA 8 – 320 kbps
Betriebstemperatur	5 bis 40 Grad Celsius
Betriebssystem	Windows 8 oder neuer und MacOS 10.x oder neuer



Please read this manual carefully and observe and follow all instructions mentioned in it to ensure a long service life and reliable use of the device. Keep this manual handy and pass it on to other users of the device. You can find more detailed instructions in the download area of our website.

## OPERATING INSTRUCTIONS

<b>Security</b> .....	<b>2</b>
Intended use .....	2
Safety instructions .....	2
Declaration of conformity .....	3
<b>Scope of delivery</b> .....	<b>3</b>
<b>Device overview</b> .....	<b>3</b>
<b>Use</b> .....	<b>4</b>
Connecting to a computer .....	4
Battery and battery symbol .....	4
Operation .....	4
The main menu .....	5
Music/Folders .....	5
Settings .....	6
<b>Service/Distributors</b> .....	<b>6</b>
<b>Disposal</b> .....	<b>6</b>
<b>Technical data</b> .....	<b>7</b>

# SAFETY

## Intended use

This device is designed to play media files via a previously inserted microSD card. This product is not intended for commercial use or medical and speciality applications where the failure of the product could result in injury, death, or significant property damage.

The warranty expires if the product is used in a manner that is not in accordance with its intended use. Do not open or modify the device or use any additional equipment or accessories that we have not approved.

Do not use the device under extreme ambient conditions and observe the safety instructions. Failure to observe the information and safety instructions in this manual is considered a failure to observe the intended use and will void the warranty and may result in personal injury or property damage.

Changes can be made to the firmware and/or hardware at any time without notice. For this reason, it is possible that parts of the instructions, technical data and pictures in this documentation may differ slightly from the product you have. All points described in this manual are only for the purpose of clarification and do not necessarily correspond to a specific situation. No legal claims can be made on the basis of these instructions.

## Safety instructions

### **Hazards for children and persons with reduced physical, sensory or mental capabilities:**

Children often underestimate dangers or do not recognise them at all. This device is not intended to be used by persons (including children) with reduced sensory, physical or mental capabilities or lack of experience and/or knowledge unless they are given supervision or instruction concerning the use of the device by a person responsible for their safety and they understand the hazards involved. Unsupervised children should not have access to the device. Ensure that children do not play with the device.

### **Risk of suffocation!**

Children can put the packaging film or small parts in their mouths and choke on them.

### **Danger of short circuit!**

To avoid injury, do not operate this device with wet hands.

Do not insert any objects not intended for use into the openings of the device. This could result in injury from an electrical short circuit and/or a fire.

Never use the device if there is visible damage to it.

Do not expose the device to splashing or dripping water.

Vessels filled with liquids (vases, glasses or similar) must not be placed on the device or near it. There is a risk that the container will tip over and the liquid will affect the electrical safety.

### **Damage!**

Keep the device away from all moisture and avoid dust, heat and direct sunlight.

Do not open the housing of the device and do not disassemble the device into its individual parts. Do not attempt to repair it yourself. The warranty will be invalidated in such cases.

Avoid using the device in strongly magnetised fields, such as in the direct vicinity of TV sets, loudspeaker boxes, etc., to prevent data loss or other malfunctions.

Avoid hard impacts to the device.

### Data loss!

Regularly perform data backups on another data storage device to avoid possible data loss in case of failure of this device.

Data recovery is not covered by the warranty and cannot be performed by our service centre!



**WARNING!** Prolonged exposure to music played too loudly can cause temporary or permanent hearing damage or hearing loss. We do not recommend using the device in road traffic. It may cause the listener to become less aware of potential hazards, such as approaching vehicles. Also observe the legal requirements that apply to you!

## Declaration of conformity



The CE marking indicates that this product meets the requirements of all EU directives applicable to it.



The UKCA marking says, that this product meets the requirements of all UK Directives applicable for this product.

## SCOPE OF DELIVERY

- |                      |                           |
|----------------------|---------------------------|
| 1 Intenso MP3-Player | 2 Wired stereo headphones |
| 3 microSD card 16 GB | 4 AAA battery             |
| 5 Instruction manual |                           |

Please check whether the package contents (see also graphic at the beginning of these instructions) are complete and undamaged. If this is not the case, please contact the seller or our service: [rma@intenso-international.de](mailto:rma@intenso-international.de)

## DEVICE OVERVIEW

- |                    |                     |                     |
|--------------------|---------------------|---------------------|
| 1 Volume(-) button | 2 Volume(+) button  | 3 Back button       |
| 4 Menu button      | 5 Play/Pause button | 6 Forward button    |
| 7 Back arrow key   | 8 Display           | 9 USB-A port        |
| 10 microSD slot    | 11 Battery case     | 12 Headphones input |

# USE

## Connecting to a computer

### **Connecting the device**

This device is compatible with Microsoft Windows 8 or later and devices equipped with MacOS 10.x or later. First, insert a microSD card into the microSD slot. To connect the player to a computer, remove the protective cap and then plug the USB 2.0 connector into an active, free USB port on the computer. The player is now recognised as a removable storage device and ready for data transfer with the computer. You can now easily transfer the desired files from your computer to the memory card in the player by “drag and drop” or “copy and paste.”

### **Disconnecting the device**

Before unplugging the device, make sure to disconnect the data connection between the devices! Do not remove the player from the computer if files are still being transferred between the devices. This can lead to data loss and damage to the data medium.

## Battery and battery symbol

The player is powered by a replaceable AAA battery (LR03). Before using the device for the first time, please insert the battery. To do this, slide the battery cover towards the USB-A connection to open the battery compartment. Then insert the battery, observing the correct polarity, and close the cover again. The player is now ready for use. If you are not going to use the device for a longer period of time, please remove the battery.

When you exit the main menu, the battery symbol is displayed in the submenus and during music playback to show the current battery status. It consists of a total of four bars, each bar representing 25% capacity. In addition to the battery quality, the battery life depends on the individual usage behaviour (volume, frequency and duration of display illumination, playback behaviour, etc.).

## Operation

Note: Please ensure that a microSD card is inserted in the player.

### **Use of headphones**

This player plays music via the 3.5 mm jack connection. Before connecting the headphones, make sure the player is set to a low volume level and then slowly adjust the volume to your desired level. Also note the warning about the strain on your hearing when playing music at high volume for a long time!

### **Switching the device on and off**

Press and hold the Play/Pause button for about 3 seconds to turn on the player. To turn off the power, press and hold the Play/Pause button again for about 3 seconds. This player has a power saving function (Eco mode) which, in the default setting, automatically turns the device off if it has not been used for more than three minutes.

## Navigate

You can navigate through the various menu items and submenus with the Forward and Back buttons. Use the Play/Pause button to open the desired menu item or start the desired function. Press the back arrow button to go up one level and back to the main menu. Press and hold the button to return directly to the main menu.

## Key lock

The player has a key lock to prevent unintentional entries. To use this, press the menu button for approx. 3 seconds. A closed lock is now displayed as confirmation. To unlock, press the menu button again for approx. 3 seconds. An open lock will now be displayed as confirmation.

## The main menu

The main menu appears after switching on the player. This consists of 3 different menu items (Music, Folders and Setup).

## Disconnecting the device

Before disconnecting the USB cable, be sure to disconnect the data connection between the devices! Do not remove the player from the computer while files are still being transferred between the devices. This can lead to data loss and damage to the data medium. Briefly press the menu button to disconnect the connection. The device will now return to the main menu, and the battery will continue to charge. The USB cable can now be safely removed from the player and computer at any time.

## Music

You can start music playback in two ways: via the "Music" item or by folder navigation through the "Folders" item in the main menu.

### "Music"

If you have selected Music in the main menu, a submenu opens with the option of displaying your music sorted by "All tracks" (in alphabetical order), "Artists", "Albums", "Genres", and "Playlists". Artists, albums, and genres require that the corresponding ID3 tags of the MP3 files are available. You have the possibility to create up to three of your own playlists and can start the desired playlist directly here. With Update Playlist, the player searches for newly added titles on the memory card. If you have already listened to music, the "Current track" selection point also appears to continue playback.

### "Folders"

If you prefer to start your music via the folder structure on your memory card, navigate to the item "Folders" in the main menu and open it via the Play/Pause button. All existing folders and audio files in the main directory will now be displayed. Now navigate through your folder structure to the desired title and start it with the Play/Pause button.

## Folders

Select the "Folders" item in the main menu to access the folder navigation for your audio files. This allows you to find and play music sorted according to your own preferences.

If you want to use the folder-related playback modes (folder once, folder repeat and folder random), you must start the music playback via the folder navigation. If you start the playback via the item "Music" in the main menu, these playback modes are unavailable to you since the sorting is done independently of the folder according to the ID3 tag data.

## Settings

In the settings, you can make various basic settings for the player. You can find explanations of these in the long instructions in the download area of our website.

# SERVICE/DISTRIBUTORS

INTENSO INTERNATIONAL GMBH | Kopernikusstraße 12-14 | D-49377 Vechta

Email (technical support):

support@intenso-international.de

Email (RMA number):

rma@intenso-international.de

Internet:





www.intenso.eu

Telefon (technical support):

+49 (0) 4441 – 999 111

(Mon. – Thurs. 9:00 – 16:30; Fri. 9:00 – 14:00)

## DISPOSAL

	<p><b>Disposal of used rechargeable batteries and used batteries:</b> Devices marked with this symbol are subject to European Directive 2006/66/EC. Therefore, all used rechargeable batteries and used batteries must be disposed of separately from household waste via the designated governmental agencies. You will avoid harming the environment by disposing of them properly.</p>
 	<p><b>Disposal of used electrical equipment:</b> Equipment marked with this symbol is subject to European Directive 2012/19/EC. All used electrical and electronic equipment must be disposed of separately from household waste at designated governmental facilities. You will avoid harming the environment by correctly disposing of used electrical and electronic equipment.</p>
	<p><b>Packaging:</b> Packaging is raw material. The packaging material of this product is suitable for recycling and can be reused. Please follow local recycling regulations when disposing of any materials.</p>

# TECHNICAL DATA

Dimensions	89 mm (H) x 26 mm (W) x 19 mm (D)
Weight	~22 gm (without battery)
LCD	Resolution: 128 x 64 pixels
PC connection	USB 2.0
Battery	AAA (LR03)
Frequency range	20 Hz to 20 KHz
SNR	> 85 dB
Max. output of the headphones	10 mW + 10 mW
Music format	MP3 / WMA 8 – 320 kbps
Operating temperature	5 to 40 degrees Celsius
Operating system	Windows 8 or newer and MacOS 10.x or newer





Lisez attentivement ce mode d'emploi et observez et respectez toutes les consignes mentionnées dans ce mode d'emploi afin de garantir une longue durée de vie et une utilisation fiable de l'appareil. Conservez ces instructions à portée de main et transmettez-les aux autres utilisateurs de l'appareil. Vous trouverez des instructions plus détaillées dans la zone de téléchargement de notre site web.

## MODE D'EMPLOI

<b>Sécurité</b> .....	<b>2</b>
Utilisation conforme à l'usage prévu .....	2
Consignes de sécurité .....	2
Certificat de conformité .....	3
<b>Contenu de la livraison</b> .....	<b>3</b>
<b>Vue générale de l'appareil</b> .....	<b>4</b>
<b>Utilisation</b> .....	<b>4</b>
Connexion avec un ordinateur .....	4
Batterie et symbole de la batterie .....	4
Commande .....	5
Le menu principal .....	5
Musique .....	5
Dossiers/Paramètres .....	6
<b>Service/Distributeurs</b> .....	<b>6</b>
<b>Élimination</b> .....	<b>7</b>
<b>Données techniques</b> .....	<b>7</b>

# SÉCURITÉ

## Utilisation conforme à l'usage prévu

Cet appareil sert à la lecture de fichiers média enregistrés sur une carte microSD insérée préalablement. Ce produit n'est pas prévu pour une utilisation commerciale ni pour des applications médicales et spéciales dans lesquels la panne du produit peut causer des blessures, la mort ou d'importants dommages matériels.

En cas d'utilisation non conforme à l'usage prévu, la responsabilité est annulée. L'ouverture ainsi que la transformation de l'appareil et l'utilisation d'appareils supplémentaires et d'accessoires qui n'ont pas été autorisés par nos soins sont à proscrire.

N'utilisez pas l'appareil dans des conditions ambiantes extrêmes et respectez les consignes de sécurité. Le non-respect des informations et des consignes de sécurité contenues dans ce mode d'emploi est considéré comme un non-respect de l'utilisation prévue et entraîne l'annulation de la responsabilité et peut entraîner des dommages corporels ou matériels.

Des modifications peuvent être apportées à tout moment et sans préavis au micrologiciel et/ou au matériel. Pour cette raison, il est possible que des parties du mode d'emploi, des données techniques et des images de cette documentation diffèrent légèrement du produit que vous avez sous les yeux. Tous les points décrits dans ce mode d'emploi servent uniquement à des fins de clarification et ne correspondent pas nécessairement à une situation particulière. Aucun droit ne peut être revendiqué sur la base de ce mode d'emploi.

## Consignes de sécurité

### Risques pour les enfants et les personnes à capacités physiques, sensorielles ou mentales réduites :

Les enfants sous-estiment fréquemment les risques ou ne les détectent pas du tout. Cet appareil n'est pas destiné à être utilisé par des personnes (y compris des enfants) dont les capacités sensorielles, physiques ou mentales sont réduites ou qui manquent d'expérience et/ou de connaissances, à moins qu'elles ne soient surveillées par une personne responsable de leur sécurité ou qu'elles n'aient reçu de celle-ci des instructions sur la manière d'utiliser l'appareil et qu'elles aient compris les risques qui en découlent. Les enfants non surveillés ne doivent pas avoir accès à l'appareil. Assurez-vous que les enfants ne jouent pas avec l'appareil.

### Risque d'étouffement !

Les enfants peuvent mettre le film d'emballage ou les petites pièces dans leur bouche, ce qui peut les étouffer.

### Danger de court-circuit !

Pour éviter les blessures, ne manipulez pas cet appareil avec les mains mouillées.

N'insérez pas d'objets non destinés à être utilisés dans les ouvertures de l'appareil. Cela pourrait entraîner des blessures dues à un court-circuit électrique et/ou un incendie qui en résulterait.

N'utilisez en aucun cas l'appareil si celui-ci est visiblement endommagé.

L'appareil ne doit pas être exposé à des éclaboussures ou à des gouttes d'eau.

Les récipients remplis de liquide (vases, verres ou autres) ne doivent pas être placés sur l'appareil ou à proximité immédiate de celui-ci. Il y a un risque que le récipient se renverse et que le liquide affecte la sécurité électrique.

### Endommagement !

Tenez l'appareil à l'écart de toute humidité et évitez la poussière, la chaleur et l'exposition directe au soleil.

N'ouvrez pas le boîtier de l'appareil et ne démontez pas l'appareil en ses différentes parties.

N'essayez pas de le réparer vous-même. La garantie est annulée dans de tels cas.

Évitez d'utiliser l'appareil dans des champs fortement magnétisés, comme par exemple à proximité directe d'un téléviseur, d'enceintes acoustiques, etc. afin d'éviter toute perte de données ou tout autre dysfonctionnement.

Évitez les chocs violents avec l'appareil.

### Perte de données !

Effectuez régulièrement des sauvegardes de données sur un autre dispositif de stockage de données afin d'éviter toute perte de données en cas de panne de cet appareil.

La restauration des données ne fait pas partie des prestations de garantie et ne peut pas être effectuée par notre centre de service !



**AVERTISSEMENT !** Une exposition prolongée à une musique trop forte peut entraîner des dommages auditifs temporaires ou permanents ou une perte d'audition. L'utilisation de l'appareil n'est pas recommandée sur la route. Cela peut rendre l'auditeur moins attentif aux dangers potentiels, tels que les véhicules qui s'approchent. Respectez également la législation en vigueur !

## Certificat de conformité



Le marquage CE indique que ce produit répond aux exigences de toutes les directives européennes en vigueur appliquées à ce produit.

## CONTENU DE LA LIVRAISON

- 1 Lecteur Intenso MP3
- 2 Casque stéréo relié par câble
- 3 Carte microSD 16 Go
- 4 Pile AAA
- 5 Mode d'emploi

Veillez vérifier si le contenu de l'emballage (voir également le graphique au début de ce mode d'emploi) est complet et intact. Si ce n'est pas le cas, veuillez vous adresser au vendeur ou à notre service après-vente : [rma@intenso-international.de](mailto:rma@intenso-international.de)

# VUE GÉNÉRALE DE L'APPAREIL

- |                            |                         |                  |
|----------------------------|-------------------------|------------------|
| 1 Touche Volume (-)        | 2 Touche Volume (+)     | 3 Touche Recul   |
| 4 Touche Menu              | 5 Touche Lecture/Pause  | 6 Touche Avance  |
| 7 Touche flèche en arrière | 8 Écran                 | 9 Port USB-A     |
| 10 Slot microSD            | 11 Compartiment à piles | 12 Entrée casque |

## UTILISATION

### Connexion avec un ordinateur

#### Connexion de l'appareil

Cet appareil est compatible avec Microsoft Windows 8 ou plus récent et avec les appareils compatibles avec MacOS 10.x ou plus récent. Tout d'abord, insérez une carte microSD dans le slot microSD. Pour connecter le lecteur à un ordinateur, retirez le capuchon de protection et insérez la clé USB 2.0 dans un port USB libre de l'ordinateur allumé. Celui-ci est alors reconnu comme un support de données amovible et est prêt pour un transfert de données avec l'ordinateur. Vous pouvez maintenant transférer les fichiers souhaités par « glisser-déposer » ou par « copier-coller » de votre ordinateur vers la carte mémoire du lecteur.

#### Déconnexion de l'appareil

Avant de débrancher l'appareil, il faut absolument couper la connexion de données entre les appareils ! Ne retirez pas le lecteur de l'ordinateur alors que des fichiers sont encore en cours de transfert entre les appareils. Cela peut entraîner une perte de données et endommager le support de données.

### Batterie et symbole de la batterie

Le lecteur est alimenté par une pile AAA (LR03) remplaçable. Avant d'utiliser l'appareil pour la première fois, veuillez l'insérer dans l'appareil. Pour ce faire, faites glisser le couvercle de la pile vers le port USB-A afin d'ouvrir le compartiment de la pile. Ensuite, insérez la pile en respectant la polarité et refermez le couvercle. Le lecteur est maintenant prêt à l'emploi. Si vous n'utilisez pas le lecteur pendant une période prolongée, veuillez retirer la pile.

Lorsque vous quittez le menu principal, le symbole de la batterie s'affiche dans les sous-menus et pendant la lecture de la musique pour indiquer l'état actuel de la batterie. Il se compose de quatre barres au total, chaque barre représentant 25% de capacité. La durée de vie de la pile dépend, outre de la qualité de la pile, du comportement individuel d'utilisation (volume, fréquence et durée de l'éclairage de l'écran, comportement de bobinage, etc.)

## **Commande**

Remarque : Veillez à ce qu'une carte microSD soit insérée dans le lecteur !

### **Utilisation d'un casque**

Ce lecteur lit la musique via la prise jack 3,5 mm. Avant de brancher le casque, assurez-vous que le lecteur est réglé sur un niveau de volume faible et ajustez lentement le volume jusqu'au niveau que vous souhaitez. Veuillez également tenir compte de l'avertissement concernant la sollicitation de l'ouïe en cas d'écoute prolongée de musique à un volume élevé !

### **Mise en marche et arrêt de l'appareil**

Pour allumer le lecteur, maintenez le bouton Lecture/Pause enfoncé pendant environ 3 secondes. Pour éteindre le lecteur, maintenez également la touche Lecture/Pause enfoncée pendant environ 3 secondes. Ce lecteur est doté d'une fonction d'économie d'énergie (mode Eco) qui, par défaut, éteint automatiquement l'appareil s'il n'est pas utilisé pendant plus de trois minutes.

### **Naviguer**

Les touches Suivant et Précédent vous permettent de naviguer dans les différents points de menu et dans les sous-menus. La touche Lecture/Pause vous permet d'ouvrir l'élément de menu souhaité ou de lancer la fonction souhaitée. Appuyez sur la touche avec la flèche Retour pour remonter d'un niveau jusqu'au menu principal. Maintenez la touche enfoncée pour revenir directement au menu principal.

### **Verrouillage des touches**

Pour éviter les saisies involontaires, le lecteur dispose d'un verrouillage des touches. Pour ce faire, appuyez sur la touche Menu pendant environ 3 secondes. Un cadenas fermé s'affiche alors en guise de confirmation. Pour déverrouiller, appuyez à nouveau sur la touche Menu pendant environ 3 secondes. Un cadenas ouvert s'affiche pour confirmer.

## **Le menu principal**

Après avoir allumé le lecteur, le menu principal apparaît. Il se compose de trois points de menu différents (Musique, Dossiers et Configuration).

### **Musique**

Vous pouvez démarrer la lecture de la musique de deux manières différentes. Soit par le point « Musique », soit par la navigation dans les dossiers en sélectionnant « Dossiers » dans le menu principal.

#### **« Musique »**

Si vous avez sélectionné Musique dans le menu principal, un sous-menu s'ouvre avec la possibilité de trier votre musique par « Tous les titres » (par ordre alphabétique), « Artistes », « Albums », « Genres » et « Playlists ». Les artistes, les albums et les genres supposent que les tags ID3 correspondants des fichiers MP3 sont disponibles. Vous avez la possibilité de créer jusqu'à trois playlists personnelles et pouvez démarrer directement la playlist souhaitée. Avec Actualiser la playlist, le lecteur recherche les nouveaux titres ajoutés sur la carte mémoire. Si vous avez déjà écouté de la musique, le point de sélection « Titre actuel » s'affiche également pour poursuivre la lecture.

## « Dossiers »

Si vous préférez démarrer votre musique via la structure de dossiers de votre carte mémoire, naviguez dans le menu principal jusqu'à l'option « Dossiers » et ouvrez-la en appuyant sur la touche Lecture/Pause. Tous les dossiers et fichiers audio disponibles dans le répertoire principal s'affichent alors. Maintenant, naviguez dans votre structure de dossiers jusqu'au titre souhaité et démarrez-le avec la touche Lecture/Pause.

## **Dossiers**

Sélectionnez l'option « Dossier » dans le menu principal pour accéder à la navigation dans les dossiers pour vos fichiers audio. Vous pouvez ainsi trouver et lire de la musique selon votre propre classement.

Si vous souhaitez utiliser les modes de lecture par dossier (dossier unique, dossier répétitif et dossier aléatoire), vous devez démarrer la lecture de la musique via la navigation dans les dossiers. Si vous lancez la lecture à partir de l'option « Musique » du menu principal, ces modes de lecture ne sont pas disponibles, car le tri s'effectue ici en fonction des données ID3-tag, indépendamment du dossier.

## **Paramètres**





Dans les paramètres, vous pouvez effectuer différents réglages de base pour le lecteur. Vous trouverez les explications à ce sujet dans le long guide dans la zone de téléchargement de notre site web.

# **SERVICE / DISTRIBUTEUR**

INTENSO INTERNATIONAL GMBH | Kopernikusstraße 12-14 | D-49377 Vechta

Email (Support technique) :	support@intenso-international.de
Email (Numéro RMA) :	rma@intenso-international.de
Internet:	www.intenso.eu
Téléphone (Support technique) :	+49 (0) 4441 – 999 111 (Lu. à Je. 9h00 à 16h30 ; Ve. 9h00 à 14h00)

# ÉLIMINATION

	<p><b>Élimination de vieux accus et de vieilles batteries :</b> Les appareils marqués de ce symbole sont soumis à la directive européenne 2006/66/CE. Tous les accus et batteries usagés doivent être éliminés séparément des ordures ménagères par les services publics prévus à cet effet. En les éliminant correctement, vous éviterez de nuire à l'environnement.</p>
 	<p><b>Élimination des appareils électriques usagés :</b> Les appareils marqués de ce symbole sont soumis à la directive européenne 2012/19/CE. Tous les appareils électriques et électroniques usagés doivent être éliminés séparément des ordures ménagères par les services publics prévus à cet effet. En éliminant correctement les appareils électriques usagés, vous évitez de nuire à l'environnement.</p>
	<p><b>Emballage :</b> Les emballages sont des matières premières. Les matériaux d'emballage de ce produit sont adaptés au recyclage et peuvent être réutilisés. Veuillez respecter les réglementations locales en matière de recyclage lors de l'élimination de tout matériau.</p>

## DONNÉES TECHNIQUES

Dimensions	89 mm (H) x 26 mm (L) x 19mm (P)
Poids	~22 g (sans pile)
Écran LCD	Résolution : 128 x 64 pixels
Connexion au PC	USB 2.0
Batterie	AAA (LR03)
Plage de fréquence	20Hz à 20KHz
SNR	> 85dB
Sortie maxi du casque	10mW + 10mW
Format musique	MP3 / WMA 8 – 320kbps
Température de service	5° à 40°C
Système d'exploitation	Windows 8 ou plus récent et MacOS 10.x ou plus récent



Lees deze handleiding zorgvuldig door en neem alle in deze handleiding genoemde aanwijzingen in acht en volg deze op om een lange levensduur en een betrouwbaar gebruik van het apparaat te garanderen. Bewaar deze handleiding binnen handbereik en geef hem door aan andere gebruikers van het apparaat. Meer gedetailleerde instructies vindt u in het downloadgedeelte van onze website.

## BEDIENINGSHANDLEIDING

<b>Veiligheid</b> .....	<b>2</b>
Gebruik volgens de bestemming .....	2
Veiligheidsinstructies .....	2
Conformiteitsverklaring .....	3
<b>Leveringsomvang</b> .....	<b>3</b>
<b>Apparaatoverzicht</b> .....	<b>4</b>
<b>Gebruik</b> .....	<b>4</b>
Verbinden met een computer .....	4
Batterij en batterijsymbool .....	4
Bediening .....	5
Het hoofdmenu .....	5
Muziek .....	5
Ordner/instellingen .....	6
<b>Service/Distributeur</b> .....	<b>6</b>
<b>Verwijdering</b> .....	<b>6</b>
<b>Technische gegevens</b> .....	<b>7</b>



# VEILIGHEID

## Gebruik volgens de bestemming

Dit apparaat is voor het weergeven van mediabestanden via een eerder ingezette micro SD Kaart. Dit product is niet bestemd voor commercieel gebruik of voor medische en speciale toepassingen, waar het uitvallen van het product verwondingen, dodelijke ongevallen of beduidende materiële schade kan veroorzaken.

In geval van een gebruik, dat niet voldoet aan het gebruik volgens de bestemming, vervalt de waarborg. Het openen evenals het ombouwen van het apparaat en het gebruik van aanvullende apparaten en toebehoren, waarvoor wij geen toestemming hebben gegeven, moeten worden nagelaten.

Gebruik het apparaat niet onder extreme omgevingsomstandigheden en neem de veiligheidsinstructies in acht. Het niet in acht nemen van de informatie en veiligheidsinstructies in deze handleiding geldt als het niet in acht nemen van het gebruik volgens de bestemming en leidt tot het vervallen van de waarborg en kan leiden tot persoonlijk letsel of materiële schade.

Er kunnen altijd zonder aankondiging veranderingen aangebracht worden aan de firmware en/of hardware. Om die reden is het mogelijk dat delen van de handleiding, technische gegevens en afbeeldingen in deze documentatie licht afwijken van het bij u aanwezige product. Alle in deze handleiding beschreven punten hebben alleen als doel om te verduidelijken en hoeven niet per se overeen te stemmen met een bepaalde situatie. Er kunnen geen wettelijke aanspraken gemaakt worden op basis van deze handleiding.

## Veiligheidsinstructies

### **Gevaaren voor kinderen en personen met beperkte zintuiglijke, fysieke of mentale vermogens:**

Kinderen onderschatten gevaren vaak of herkennen ze eerst helemaal niet. Dit apparaat is niet bestemd om gebruikt te worden door personen (ook kinderen) met beperkte zintuiglijke, fysieke of mentale vermogens of met gebrek aan ervaring en/of gebrek aan kennis, tenzij zij onder toezicht staan van een voor hun veiligheid bevoegde persoon of aanwijzingen van deze ontvingen hoe het apparaat gebruikt moet worden en zij de daaruit voortvloeiende gevaren begrepen hebben. Kinderen zonder toezicht mogen geen toegang hebben tot het apparaat. Verzeker u ervan dat kinderen niet met het apparaat spelen.

### **Verstikkingsgevaar!**

Kinderen kunnen de verpakkingsfolie of kleine onderdelen in de mond stoppen en stikken.

### **Gevaar voor kortsluiting!**

Bedien dit apparaat niet met natte handen om letsel te voorkomen.

Steek geen voorwerpen die niet voor gebruik bestemd zijn in de openingen van het toestel. Dit kan leiden tot verwondingen door kortsluiting en/of brand.

Gebruik het toestel nooit als er zichtbare schade aan het toestel is.

Stel het apparaat niet bloot aan opspattend of druppelend water.

Vaten gevuld met vloeistof (vazen, glazen en dergelijke) mogen niet op of in de onmiddellijke nabijheid van het toestel worden geplaatst. Het risico bestaat dat het vat kantelt en de vloeistof de elektrische veiligheid aantast.

### **Beschadiging!**

Houd het toestel uit de buurt van alle vocht en vermijd stof, hitte en direct zonlicht.

Open de behuizing van het toestel niet en demonteer het toestel niet in zijn afzonderlijke onderdelen. Probeer het niet zelf te repareren. In dergelijke gevallen vervalt de garantie.

Vermijd het gebruik van het toestel in sterk gemagnetiseerde velden, zoals in de directe omgeving van TV-toestellen, luidsprekerboxen, enz. om gegevensverlies of andere storingen te voorkomen.

Vermijd harde schokken op het toestel.

### **Gegevensverlies!**

Voer regelmatig gegevensbeveiligingen uit op een andere gegevensopslag om een eventueel gegevensverlies bij uitval van dit apparaat te voorkomen.

Het weer herstellen van gegevens behoort niet tot het verlenen van garantie en kan niet uitgevoerd worden door ons Service Center!



**WAARSCHUWING!** Een verlengde belasting door te luid weergegeven muziek kan leiden tot een tijdelijke of permanente gehoorschade of gehoorverlies. Het gebruik van het apparaat wordt niet aangeraden in het stratenverkeer. Het kan ertoe leiden dat de luisteraar onoplettender reageert op potentiële gevaren, zoals naderende voertuigen. Neem ook de voor u geldende wettelijke bepalingen in acht!

## **Conformiteitsverklaring**



De CE-markering zegt dat dit product voldoet aan de eisen van alle voor dit product geldige EU-Richtlijnen.

## **LEVERINGSOMVANG**

- 1 MP3 Speler
- 2 Kabelgebonden stereo koptelefoon
- 3 microSD kaart 16 GB
- 4 AAA batterij
- 5 Bedieningshandleiding

Controleer a.u.b. of de inhoud van de verpakking (zie ook de grafiek aan het begin van deze handleiding) volledig en onbeschadigd is. Mocht dat niet het geval zijn, neem dan contact op met de verkoper of onze service: [rma@intenso-international.de](mailto:rma@intenso-international.de)

# OVERZICHT APPARAAT

- |                   |                    |                       |
|-------------------|--------------------|-----------------------|
| 1 Volumetoets (+) | 2 Volumetoets (-)  | 3 Terugtoets          |
| 4 Menutoets       | 5 Play-/Pauzetoets | 6 Vooruittoets        |
| 7 Pijl terugtoets | 8 Display          | 9 USB-A aansluiting   |
| 10 microSD gleuf  | 11 Batterijvak     | 12 Koptelefoon ingang |

## GEBRUIK

### Verbinden met een computer

#### Verbinden van het apparaat

Dit toestel is compatibel met Microsoft Windows 8 of hoger en toestellen met MacOS 10.x of hoger. Plaats eerst een microSD-kaart in de microSD-sleuf. Om de speler op een computer aan te sluiten, verwijdert u de beschermkap en sluit u de USB 2.0 connector aan op een vrije USB-poort van de ingeschakelde computer. De speler wordt nu herkend als een verwijderbaar opslagapparaat en is klaar voor gegevensoverdracht met de computer. U kunt nu gemakkelijk de gewenste bestanden van uw computer naar de geheugenkaart in de speler overbrengen door „slepen en neerzetten“ of door „kopiëren en plakken“.

#### Scheiden van het apparaat

Voordat u de speler loskoppelt, moet u ervoor zorgen dat de gegevensverbinding tussen de apparaten wordt verbroken! Koppel de speler niet los van de computer als er nog bestanden tussen de apparaten worden uitgewisseld. Dit kan leiden tot gegevensverlies en beschadiging van de gegevensdrager.

### Batterij en batterijsymbool

De speler wordt gevoed door een vervangbare AAA-batterij (LR03). Voordat u het toestel voor de eerste keer gebruikt, dient u het in het toestel te plaatsen. Om dit te doen, schuift u het batterijdeksel in de richting van de USB-A aansluiting om het batterijcompartiment te openen. Plaats vervolgens de batterij, let op de juiste polariteit, en sluit het deksel weer. De speler is nu klaar voor gebruik. Als u het toestel langere tijd niet gaat gebruiken, verwijder dan de batterij.

Wanneer u het hoofdmenu verlaat, wordt het batterijsymbool weergegeven in de submenu's en tijdens het afspelen van muziek om de huidige batterijstatus aan te geven. Het bestaat uit in totaal vier balken, waarbij elke balk 25% capaciteit vertegenwoordigt. De levensduur van de batterij hangt niet alleen af van de kwaliteit van de batterij, maar ook van het individuele gebruiksgedrag (volume, frequentie en duur van de displayverlichting, wikkeldrag, enz.)

## **Bediening**

Aanwijzing: zorg er voor dat er een micro SD kaart in de player gedaan is!

### **Gebruik van een koptelefoon**

Deze speler speelt muziek af via de 3,5 mm jack aansluiting. Voordat u de hoofdtelefoon aansluit, moet u ervoor zorgen dat het volume van de speler op een laag niveau staat en het volume langzaam op het gewenste niveau instellen. Let ook op de waarschuwing voor de belasting van uw gehoor bij langdurig afspelen van muziek op hoog volume!

### **In- en uitschakelen van het apparaat**

Houd de Play/Pauzetoets gedurende ca. 3 seconden ingedrukt om de player in te schakelen. Om het apparaat uit te schakelen, houdt u eveneens de Play/Pauzetoets opnieuw gedurende ca. 3 seconden ingedrukt. Deze player heeft een energiebesparing (Eco modus), die in de standaardinstelling het apparaat automatisch uitschakelt, als het meer dan drie minuten niet gebruikt werd.

### **Navigeren**

U kunt door de verschillende menu-items en door de submenu's navigeren met de knoppen Vooruit en Terug. Gebruik de Afspeel/Pauze toets om het gewenste menu onderdeel te openen of de gewenste functie te starten. Druk op de pijltoets terug om een niveau omhoog te gaan en terug te keren naar het hoofdmenu. Houd de toets ingedrukt om direct naar het hoofdmenu terug te keren.

### **Toetsblokkering**

Om ongewenste ingaven te verhinderen, beschikt de player over een toetsblokkering. Druk hiervoor de Menutoets gedurende ca. 3 seconden in. Als bevestiging wordt nu een gesloten slot getoond. Voor het ontgrendelen drukt u de Menutoets weer gedurende ca.3 seconden in. Er wordt nu als bevestiging een geopend slot getoond.

## **Het hoofdmenu**

Na het inschakelen van de speler verschijnt het hoofdmenu. Dit bestaat uit 3 verschillende menu's (Muziek, Map en Setup).

### **Muziek**

U kunt de muziekweergave op twee verschillende manieren starten. Via het punt „Muziek“ of via de ordernavigatie door het punt „Ordner“ in het hoofdmenu.

#### „Muziek“

Als u in het hoofdmenu muziek gekozen hebt, wordt er een submenu geopend met de mogelijkheid om uw muziek weer te laten geven, gesorteerd op „Alle titels“ (in alfabetische volgorde), „Uitvoerenden“, „Albums“, „Genres“, en „Playlists“. Uitvoerenden, Albums en Genres stellen als voorwaarde dat de desbetreffende ID3-tags van de MP3-bestanden aanwezig zijn. U hebt de mogelijkheid om max. drie eigen playlists te maken en kunt hier de gewenste playlist direct starten. Met Playlist actualiseren zoekt de player naar nieuw toegevoegde titels op de geheugenkaart. Hebt u al muziek gehoord, verschijnt bovendien het keuzepunt „Actuele titel“ om de weergave voort te zetten.

## „Ordner“

Als u uw muziek liever via de ordnerstructuur op uw geheugenkaart wilt starten, navigeert u in het hoofdmenu naar het punt „Ordner“ en opent u hem met de Play/Pauzetoets. Nu worden alle aanwezige ordners en audiobestanden in het hoofdregister getoond. Navigeer nu door uw ordnerstructuur naar de gewenste titel en start hem met de Play/Pauzetoets.

## Ordner

Na het inschakelen van de speler verschijnt het hoofdmenu. Dit bestaat uit 3 verschillende menu's (Muziek, Map en Setup).

Wilt u de ordnergebonden weergavemodi (Ordner een keer, Ordner herh. en Ordner toeval-  
lig) gebruiken, moet u de muziekweergave met de ordnernavigatie starten. Start u de weer-  
gave via het punt „Muziek“ in het hoofdmenu, zijn deze weergavemodi niet beschikbaar,  
omdat hier ordneronafhankelijk volgens de ID3-tag gegevens gesorteerd wordt.

## Instellingen



In de instellingen kunt u verschillende basisinstellingen voor de speler maken. Uitleg hiero-  
ver vindt u in de lange instructies in het downloadgedeelte van onze website.

# SERVICE/DISTRIBUTEUR

INTENSO INTERNATIONAL GMBH | Kopernikusstraße 12-14 | D-49377 Vechta

Email (technische support):	support@intenso-international.de
Email (RMA-nummer):	rma@intenso-international.de
Internet:	www.intenso.eu
Telefoon (technische support):	+49 (0) 4441 – 999 111 (Ma.-do. 09.00 uur-16.30 uur; vr. 09.00 uur-14.00 uur)

# VERWIJDERING

	<b>Verwijdering van oude accu's en oude batterijen:</b> De met dit symbool gemarkeerde apparaten zijn onderhevig aan de Europese Richtlijn 2006/66/EG. Alle oude accu's en oude batterijen moeten gescheiden van het huisvuil verwijderd worden via de daarvoor bestemde overheidsinstanties. Met de correcte verwijdering voorkomt u schade aan het milieu.
	<b>Verwijdering van oude elektrische apparaten:</b> De met dit symbool gemarkeerde apparaten zijn onderhevig aan de Europese Richtlijn 2012/19/EC. Alle elektronische en elektrische oude apparaten moeten gescheiden van het huisvuil verwijderd worden via de daarvoor bestemde overheidsinstanties. Met de correcte verwijdering voorkomt u schade aan het milieu.
	<b>Verpakking:</b> Verpakkingen zijn grondstoffen. Het verpakkingsmateriaal van dit product is geschikt voor recycling en kan weer gebruikt worden. Neem bij de verwijdering van willekeurig welke materialen de plaatselijke recyclingvoorschriften in acht.

# TECHNISCHE GEGEVENS

Afmetingen	89 mm (H) x 26 mm (B) x 19 mm (T)
Gewicht	~22 gr. (zonder batterij)
LCD	Resolutie: 128 x 64 pixels
PC verbinding	USB 2.0
Accu	AAA (LR03)
Frequentiebereik	20 Hz tot 20 KHz
SNR	>85 dB
Max. output van de koptelefoon	10 mW +10 mW
Muziekformaat	MP3 /WMA 8 –320 kbps
Bedrijfstemperatuur	5 tot 40 graden Celsius
Bedrijfsysteem	Windows 8 of nieuwer en MacOS 10.x of nieuwer



Legga con attenzione il presente manuale. Si attenga e segua tutte le istruzioni contenute nel presente manuale al fine di garantire la lunga durata e un uso affidabile dell'apparecchiatura. Conservi il presente manuale a portata di mano, trasmettendolo agli altri utenti dell'apparecchiatura. Sull'area di download del nostro sito è possibile scaricare istruzioni d'uso ancora più dettagliate.

## ISTRUZIONI PER L'USO

<b>Sicurezza</b> .....	<b>2</b>
Destinazione d'uso .....	2
Avvertenze di sicurezza .....	2
Dichiarazione di conformità .....	3
<b>Volume di consegna</b> .....	<b>3</b>
<b>Panoramica dell'apparecchiatura</b> .....	<b>4</b>
<b>Uso</b> .....	<b>4</b>
Collegamento con un computer .....	4
Batteria e simbolo della batteria .....	4
Funzionamento .....	4
Il menù principale .....	5
Musica/Cartella .....	5
Impostazioni .....	6
<b>Assistenza/Distributore</b> .....	<b>6</b>
<b>Smaltimento</b> .....	<b>6</b>
<b>Dati tecnici</b> .....	<b>7</b>

# SICUREZZA

## Destinazione d'uso

La presente apparecchiatura viene utilizzata per la riproduzione di file multimediali per mezzo di una scheda microSD che è stata prima inserita all'interno dell'apparecchiatura. Questo prodotto non è destinato ad un uso commerciale o per applicazioni mediche e speciali in cui il guasto del prodotto potrebbe causare delle lesioni, la morte o danni materiali di notevole portata.

Se il prodotto viene usato in modo non conforme alla sua destinazione d'uso, decade la responsabilità. L'apertura e la modifica del dispositivo e l'uso di apparecchiature aggiuntive e accessori senza approvazione da parte nostra vanno evitati.

Non faccia uso dell'apparecchiatura in condizioni ambientali estreme e rispetti le avvertenze di sicurezza. La mancata osservanza delle informazioni e delle avvertenze di sicurezza contenute nel presente manuale equivale all'inosservanza dell'uso previsto e comporta l'estinzione della responsabilità, potendo causare danni personali e materiali.

Ci spetta il diritto di apportare delle modifiche al firmware e/o all'hardware in qualsiasi momento senza dare alcun preavviso. Per questo potrebbe essere che parti del manuale, dati tecnici e immagini in questa documentazione differiscano leggermente dal prodotto da voi posseduto. Tutti i punti descritti in questo manuale servono perseguono lo scopo esclusivo di offrire un chiarimento e non devono necessariamente corrispondere a una determinata situazione. Sulla base del presente manuale non si può far valere nessun diritto di ordine legale.

## Avvertenze per la sicurezza

### **Pericoli per bambini e persone con ridotte capacità fisiche, sensoriali o capacità mentali:**

I bambini spesso sottovalutano i pericoli o non li riconoscono affatto. Questa apparecchiatura non è destinata ad essere utilizzata da parte di persone (bambini compresi) con ridotte capacità fisiche, sensoriali o mentali o prive di esperienza e/o conoscenza, a meno che non siano sotto la sorveglianza di una persona responsabile per la loro sicurezza o ricevano precise istruzioni sull'utilizzo dell'apparecchiatura e sui pericoli che ne derivano. I bambini non sorvegliati non devono essere autorizzati ad accedere all'apparecchiatura. Si assicuri che i bambini non giochino con l'apparecchiatura.

### **Pericolo di soffocamento!**

I bambini possono mettere in bocca il film dell'imbballaggio o piccoli componenti che li potrebbero far soffocare.

### **Rischio di corto circuito!**

Per evitare lesioni, non utilizzare il dispositivo con le mani bagnate.

Non introdurre oggetti, non destinati all'utilizzo, nelle aperture dell'apparecchio. Potrebbe verificarsi un cortocircuito e svilupparsi un incendio.

Non utilizzare l'apparecchio se è visibilmente danneggiato.

Non esporre l'apparecchio a spruzzi o a gocce d'acqua.



Non collocare contenitori con liquidi (vasi, bicchieri o simili) sul dispositivo o nelle immediate vicinanze. Il contenitore potrebbe rovesciarsi e il liquido potrebbe compromettere la sicurezza del circuito elettrico.

### Danneggiamento!

Tenere l'apparecchio al riparo dall'umidità e proteggere da vibrazioni, polvere, temperature elevate ed esposizione diretta ai raggi solari.

Non aprire la custodia dell'apparecchio e non scomporlo nelle sue singole parti. Non cercare di riparare l'apparecchio autonomamente. La garanzia decade nei seguenti casi:

Non utilizzare l'apparecchio in presenza di forti campi magnetici, ad esempio nell'immediata vicinanza di apparecchi televisivi, casse acustiche, per evitare la perdita di dati o altri malfunzionamenti.

Non sottoporre l'apparecchio a forti scosse.

### Perdita di dati!

Esegua il backup regolare dei dati su un'altra memoria dei dati al fine di evitare possibili perdite di dati in caso di guasto di questo dispositivo.

Il recupero dei dati non rientra tra i servizi di garanzia e non può essere eseguito dal nostro centro di assistenza!



**AVVERTENZA!** L'esposizione prolungata alla musica ad alto volume potrebbe causare dei danni temporanei o permanenti all'udito o perdita dell'udito. L'uso dell'apparecchiatura non è raccomandata in un contesto di traffico su strada. Può essere che l'ascoltatore reagisca in modo più distratto a potenziali pericoli, come l'avvicinarsi di veicoli. Osservi anche le disposizioni legali applicabili al vostro caso!

## Dichiarazione di conformità



La marcatura CE indica che il presente prodotto adempie i requisiti di tutte le direttive UE applicabili a questo prodotto.

## VOLUME DI CONSEGNA

- 1 Intenso MP3 Player
- 2 Cuffie stereo collegate con un cavo
- 3 Scheda microSD 16 GB
- 4 Batteria AAA
- 5 Istruzioni d'uso

Controlli se il contenuto della confezione (vedi anche la grafica all'inizio di questo manuale) è completo ed integro. In caso contrario, vi preghiamo di mettervi in contatto con il venditore o con il nostro servizio di assistenza: [rma@intenso-international.de](mailto:rma@intenso-international.de)

# PANORAMICA DELL'APPARECCHIATURA

- |                          |                     |                     |
|--------------------------|---------------------|---------------------|
| 1 Tasto volume (-)       | 2 Tasto volume (+)  | 3 Tasto indietro    |
| 4 Tasto menù             | 5 Tasto Play-/Pause | 6 Tasto Avanti      |
| 7 Tasto freccia indietro | 8 Schermo           | 9 Connessione USB-A |
| 10 Slot microSD          | 11 Vano batteria    | 12 Ingresso cuffie  |

## USO

### Collegamento con un computer

#### Collegamento dell'apparecchiatura

Questo apparecchio è compatibile con apparecchi che funzionano con il sistema operativo Microsoft Windows 8 o una versione più recente e MacOS 10.x o una versione più recente. Inserire una scheda microSD nell'apposito vano. Per collegare l'apparecchio con un computer, rimuovere il cappuccio di protezione e inserire il connettore USB 2.0 in una porta USB libera del computer. L'apparecchio sarà riconosciuto come periferica ed è pronto per il trasferimento dei dati con il computer. Tramite "Drag and Drop" o "Copia e Incolla" è possibile ora trasferire i file dal computer alla scheda dell'apparecchio.

#### Scollegamento dell'apparecchiatura

Prima di scollegare l'apparecchio è necessario interrompere il trasferimento dei dati. Non scollegare l'apparecchio dal computer se è ancora in corso il trasferimento dati. Si potrebbe verificare la perdita dei dati oppure si potrebbe danneggiare l'apparecchio.

### Batteria e simbolo della batteria

L'apparecchio è dotato di batteria AAA (LR03) sostituibile. Inserire la batteria prima del primo utilizzo dell'apparecchio. Spingere il coperchio del vano batterie verso la porta USB-A per aprirlo. Poi inserire le batterie rispettando le polarità e chiudere nuovamente il coperchio. L'apparecchio è ora pronto all'uso. Se non si utilizza l'apparecchio per un periodo di tempo prolungato, estrarre la batteria.

Quando si esce dal menu principale, nel menu secondario e durante la riproduzione musicale si visualizza il simbolo della batteria con l'indicazione dello stato attuale. Si visualizzano quattro barre e ciascuna di esse rappresenta il 25% della capacità. La durata della batteria, oltre che dalla qualità della stessa, dipende dall'utilizzo (volume, frequenza e durata dell'illuminazione del display, riproduzione ecc.).

### Funzionamento

Nota: Vi preghiamo di assicurarvi che una scheda microSD sia inserita all'interno del lettore!

#### Uso degli auricolari

L'apparecchio riproduce musica tramite il connettore jack da 3,5 mm. Prima di collegare la cuffia assicurarsi che il volume dell'apparecchio sia su un livello basso. Aumentare il volume gradualmente fino a raggiungere il livello desiderato. Ascoltare per lungo tempo musica ad alto volume può danneggiare l'udito.

## **Accensione e spegnimento dell'apparecchiatura**

Tenete premuto il tasto play/pause per circa 3 secondi al fine di accendere il lettore. Per spegnere il dispositivo, tenete premuto nuovamente il pulsante play/pause per circa 3 secondi. Questo lettore ha una funzione di risparmio energetico (modalità eco) che, per impostazione predefinita, spegne automaticamente l'apparecchiatura se non viene utilizzato per più di tre minuti.

## **Navigazione**

Con il tasto Avanti e Indietro è possibile navigare tra i diversi punti del menu e i sottomenu. Con il tasto Play/Pause è possibile aprire il punto del menu e avviare la funzione desiderata. Premere il tasto con la freccia all'indietro per passare a un livello più elevato fino al menu principale. Tenere premuto il tasto per passare direttamente al menu principale.

## **Blocco della tastiera**

Al fine di evitare delle immissioni indesiderate, il lettore dispone di un blocco della tastiera. Premete il tasto del menù per circa 3 secondi. Per confermare, ora viene visualizzata una serratura chiusa. Per sbloccare la tastiera dovete premere nuovamente il tasto del menù per circa 3 secondi. Ora viene visualizzata una serratura aperta che va poi confermata.

## **Il menù principale**

Dopo l'accensione dell'apparecchio compare il menu principale. Il menu principale è composto da tre punti (musica, cartelle e setup).

### **Musica**

La riproduzione musicale può essere avviata in due modi diversi. Mediante la voce „Musica“ o mediante navigazione della cartella attraverso la voce „Cartella“ all'interno del menù principale.

#### „Musica“

Se nel menù principale avete selezionato la musica, si apre un sottomenù che offre l'opzione di visualizzare la vostra musica per „Tutti i brani“ (in ordine alfabetico), „Artisti“, „Album“, „Generi“ e „Playlist“. Gli artisti, gli album e i generi presuppongono la presenza dei corrispondenti tag ID3 dei file MP3. Qui vi viene offerta la possibilità di creare fino a tre playlist personalizzate. Inoltre, potete avviare direttamente la playlist da voi desiderata. Mediante la funzione Aggiornare la playlist, il lettore cerca i nuovi brani aggiunti sulla scheda di memoria. Se avete già ascoltato musica, apparirà anche il punto di selezione „Titolo attuale“ con il quale potete continuare la riproduzione.

#### „Cartella“

Se preferite avviare la vostra musica dalla struttura delle cartelle sulla vostra scheda di memoria, passate alla voce „Cartella“ nel menù principale e apritela con il tasto play/ pause. Ora verranno visualizzate tutte le cartelle e i file audio esistenti all'interno della directory principale. Ora navigate attraverso la struttura della cartella fino al brano desiderato e avviate, attivando il tasto play/pause.

### **Cartella**

Selezionare nel menu principale il punto „Cartelle“ per navigare fino ai file audio. È possibile trovare e ascoltare i propri brani musicali.

Se desiderate far uso delle modalità di riproduzione relative alla cartella (riproduzione unica della cartella, riproduzione ripetuta della cartella o cartella casuale), dovete avviare la riproduzione musicale mediante la navigazione della cartella. Se avviate la riproduzione mediante la voce „Musica“ nel menù principale, queste modalità di riproduzione non sono disponibili, poiché i dati vengono ordinati indipendentemente dalla cartella in base al tag ID3.

### Impostazioni

Nelle impostazioni potete impostare diverse impostazioni di base del lettore. Le spiegazioni sono disponibili nelle istruzioni dettagliate all'area di download.

## ASSISTENZA/DISTRIBUTORE

INTENSO INTERNATIONAL GMBH | Kopernikusstraße 12-14 | D-49377 Vechta

Indirizzo e-mail (assistenza tecnica):

support@intenso-international.de

Indirizzo e-mail (numero RMA):

rma@intenso-international.de

Internet:

www.intenso.eu

Numero di telefono (assistenza tecnica):

+49 (0) 4441 – 999 111

(Dal lunedì al giovedì dalle ore 09:00 alle ore 16:30; venerdì dalle ore 9.00 alle ore 14.00)

## SMALTIMENTO

	<p><b>Smaltimento degli accumulatori usati e delle batterie usate:</b></p> <p>Le apparecchiature contrassegnate da questo simbolo sono soggette alla direttiva europea 2006/66/CE. Tutti gli accumulatori usati e tutte le batterie usate devono essere smaltiti separatamente dai rifiuti domestici nei punti di raccolta statali previsto a questo scopo. Con uno smaltimento corretto riuscirete ad evitare di danneggiare l'ambiente.</p>
 	<p><b>Smaltimento delle apparecchiature elettriche usate:</b></p> <p>Le apparecchiature contrassegnate da questo simbolo sono soggette alla direttiva europea 2012/19/CE. Tutte le apparecchiature elettriche ed elettroniche usate devono essere smaltite separatamente dai rifiuti domestici nei punti di raccolta statali previsti a questo scopo. Con il corretto smaltimento delle apparecchiature elettriche si evitano i danni all'ambiente.</p>
	<p><b>Imballaggio:</b></p> <p>Gli imballaggi sono materie prime. Il materiale di imballaggio di questo prodotto è adatto al riciclaggio e può essere riutilizzato. Per lo smaltimento di qualsiasi materiale, vi preghiamo di rispettare le normative locali sul riciclaggio.</p>

## DATI TECNICI

Dimensioni	89 mm (A) x 26 mm (L) x 19 mm (P)
Peso	~22 gr. (senza batteria)
LCD	Risoluzione: 128 x 64 pixel
Collegamento al PC	USB 2.0 (PC)
Batteria	AAA (LR03)
Intervallo di frequenza	da 20Hz a 20KHz
SNR	> 85dB
Output massimo degli auricolari	10mW + 10mW
Formato della musica	MP3 / WMA 8 – 320 kbps
Temperatura di esercizio	da 5 a 40 gradi Celsius
Sistema operativo	Windows 8 o versioni successive e macOS 10.x o versioni successive



Lea este manual detenidamente y siga todas las instrucciones que en él se incluyen para garantizar una vida útil prolongada y un uso fiable del dispositivo. Guarde este manual en un lugar accesible y páselo a otros usuarios del dispositivo. En la zona de descargas de nuestra web encontrará instrucciones más detalladas.

## MANUAL DE INSTRUCCIONES

<b>Seguridad</b> .....	<b>2</b>
Uso previsto .....	2
Indicaciones de seguridad .....	2
Declaración de conformidad .....	3
<b>Volumen de suministro</b> .....	<b>3</b>
<b>Visión general del dispositivo</b> .....	<b>4</b>
<b>Utilización</b> .....	<b>4</b>
Conexión con un ordenador .....	4
Pilas y símbolo de batería .....	4
Manejo .....	4
El menú principal .....	5
Música .....	5
Carpetas/ajustes .....	6
<b>Servicio técnico/Comercializador</b> .....	<b>6</b>
<b>Eliminación</b> .....	<b>7</b>
<b>Datos técnicos</b> .....	<b>7</b>

# SEGURIDAD

## Uso previsto

Este dispositivo sirve para reproducir archivos multimedia desde una tarjeta micro SD previamente insertada. Este producto no está destinado a un uso comercial ni para fines médicos o aplicaciones especiales en las que un fallo del producto pueda causar lesiones, muertes o daños materiales considerables.

En caso de utilizarse de forma distinta a lo previsto, la garantía queda anulada. Debe evitarse abrir o hacer modificaciones en el dispositivo, así como utilizar dispositivos adicionales o accesorios no aprobados por el fabricante.

No utilice el dispositivo en condiciones ambientales extremas y tenga en cuenta las indicaciones de seguridad. No tener en cuenta las indicaciones de seguridad y la información de este manual se considera un uso distinto al previsto y causará la anulación de la garantía; además, pueden producirse daños personales o materiales.

En cualquier momento pueden aplicarse modificaciones en el firmware o en el hardware sin previo aviso. Por este motivo, es posible que alguna parte de las instrucciones, los datos técnicos y las imágenes de esta documentación difieran ligeramente del producto en cuestión. Todos los puntos descritos en este manual suponen únicamente una explicación y no tienen que coincidir necesariamente con una situación concreta. No se admite ningún tipo de reclamación legal con base en este manual.

## Indicaciones de seguridad

### **Peligros para niños y personas con capacidad física, mental o sensorial reducida:**

Los niños a menudo subestiman los peligros o no los detectan. Este dispositivo no está destinado para que lo usen personas (incluidos niños) con capacidad física, mental o sensorial reducida, o bien que carezcan de experiencia o conocimiento sobre él, a no ser que cuenten con la supervisión de una persona responsable de su seguridad o hayan recibido de ella instrucciones sobre cómo utilizar el dispositivo y hayan comprendido los peligros potenciales que se derivan de él. Los niños sin supervisión no deben tener acceso al dispositivo. Asegúrese de que los niños no jueguen con el dispositivo.

### **¡Peligro de asfixia!**

Los niños pueden meterse el plástico del embalaje o piezas pequeñas en la boca y asfixiarse con ellos.

### **¡Peligro de cortocircuito!**

Para evitar lesiones, no utilice este dispositivo con las manos mojadas.

No introduzca en los orificios del aparato objetos cuyo uso no esté previsto. Esto podría causar lesiones por un cortocircuito eléctrico o por un incendio resultante de este.

En ningún caso utilice el dispositivo si presenta daños visibles en el propio dispositivo.

El dispositivo no debe verse expuesto a gotas o salpicaduras de agua.

No deben colocarse recipientes con líquidos (jarrones, vasos o similar) sobre el aparato o en sus inmediaciones. Existe peligro de que el recipiente vuelque y el líquido perjudique la seguridad eléctrica.

## ¡Daños!

Mantenga el dispositivo alejado de cualquier fuente de humedad y evite el polvo, el calor y la radiación solar directa.

No abra la carcasa del dispositivo y no despiece sus componentes individuales. No intente repararlo usted mismo. En estos casos, la garantía queda anulada.

Evite utilizar el dispositivo en campos magnéticos fuertes, como directamente junto a la TV, altavoces, etc., para evitar la pérdida de datos o averías funcionales.

Evite que el dispositivo sufra golpes fuertes.

## ¡Pérdida de datos!

Efectúe copias de seguridad de datos con regularidad en otros soportes de memoria para evitar la posible pérdida de datos en caso de que falle este dispositivo.

La garantía no cubre el restablecimiento de los datos y nuestro servicio técnico no puede llevarlo a cabo.



**¡ADVERTENCIA!** Si se reproduce música a un volumen muy alto durante un tiempo prolongado, pueden producirse daños auditivos temporales o permanentes, o incluso la pérdida de la audición. No se recomienda el uso del dispositivo durante la circulación vial. Puede causar que el oyente no reaccione con atención frente a peligros potenciales, como vehículos que se aproximen. ¡Tenga también en cuenta las normas legales que se apliquen en su caso!

## Declaración de conformidad



El marcado CE indica que este producto cumple con los requisitos de todas las Directivas de la UE aplicables a él.

## VOLUMEN DE SUMINISTRO

- 1 Intenso MP3 Player
- 2 Auriculares estéreo con cable
- 3 Tarjeta microSD de 16 GB
- 4 Batería AAA
- 5 Manual de instrucciones

Compruebe que el contenido del paquete esté completo y no presente daños (consulte el gráfico al inicio de este manual). Si este no fuera el caso, póngase en contacto con el vendedor o con nuestro servicio técnico: [rma@intenso-international.de](mailto:rma@intenso-international.de)



# VISIÓN GENERAL DEL DISPOSITIVO

- |                               |                                |                           |
|-------------------------------|--------------------------------|---------------------------|
| 1 Tecla de volumen (+)        | 2 Tecla de volumen (-)         | 3 Tecla retroceder        |
| 4 Tecla de menú               | 5 Botón de reproducción/pausa  | 6 Tecla avanzar           |
| 7 Tecla de flecha hacia atrás | 8 Pantalla                     | 9 Conexión USB-A          |
| 10 Ranura para microSD        | 11 Compartimento de la batería | 12 Entrada de auriculares |

## UTILIZACIÓN

### Conexión con un ordenador

#### Conexión del dispositivo

Este dispositivo es compatible con dispositivos equipados con Microsoft Windows 8 o posterior y con MacOS 10.x o posterior. En primer lugar, introduzca una tarjeta micro SD en la ranura para micro SD. Para conectar el reproductor con un ordenador, retire la tapa protectora e inserte a continuación el extremo USB 2.0 del cable USB en un puerto USB libre del ordenador encendido. El ordenador lo detectará como disco extraíble y estará listo para transferir datos con el ordenador. Ahora puede transferir fácilmente los archivos que desee con «arrastrar y soltar» o bien mediante «copiar y pegar» desde su ordenador a la tarjeta de memoria.

#### Desconexión del dispositivo

Antes de sacar el dispositivo, es necesario cortar la conexión de datos entre los dispositivos. No retire el reproductor del ordenador si aún se están transfiriendo archivos entre los dispositivos. De hacerlo, pueden perderse datos y dañarse la unidad.

### Pilas y símbolo de batería

El reproductor funciona con una pila AAA reemplazable (LR03). Antes de utilizar el dispositivo por primera vez, insértela en el dispositivo. Para hacer esto, deslice la tapa de la pila hacia el puerto USB-A para abrir el compartimento destinado a ella. Luego inserte la pila teniendo en cuenta la orientación correcta de los polos y cierre la tapa nuevamente. El reproductor está ahora listo para usarse. Retire la pila cuando no vaya a utilizar el dispositivo durante un tiempo prolongado.

Cuando sale del menú principal, el símbolo de la batería se muestra en los submenús y durante la reproducción de música para mostrar el estado actual de la batería. Consta de un total de cuatro barras, y cada barra representa el 25 % de la capacidad. La vida útil de la pila depende no solo de la calidad de la misma, sino también del comportamiento de uso individual (volumen, frecuencia y duración de la iluminación de la pantalla, repeticiones de carga, etc.).

### Manejo

Nota: asegúrese de que haya una tarjeta micro SD introducida en el reproductor!

## **Utilización de auriculares**

Este reproductor reproduce música a través de la conexión jack de 3,5 mm. Antes de conectar los auriculares, asegúrese de que el reproductor esté configurado en un nivel de volumen bajo y ajuste lentamente el volumen al nivel deseado. Tenga también en cuenta la advertencia sobre el posible daño a la audición si se reproduce música a alto volumen durante un tiempo prolongado.

## **Conexión y desconexión del dispositivo**

Mantenga pulsada la tecla play/pause durante 3 segundos para conectar el reproductor. Para desconectar el dispositivo, vuelva a mantener pulsada la tecla play/pause durante 3 segundos. Este reproductor cuenta con una función de ahorro de energía (modo Eco) que, en su configuración estándar, desconecta el dispositivo automáticamente si lleva más de tres minutos sin utilizarse.

## **Navegación**

Con las teclas de avance y retroceso puede navegar por los distintos puntos del menú y por los submenús. La tecla play/pause le permite abrir el punto de menú seleccionado o iniciar la función que desee. Pulse la tecla de flecha hacia atrás para volver al nivel anterior hasta llegar al menú principal. Mantenga la tecla apretada para volver directamente al menú principal.

## **Bloqueo de teclas**

Para evitar un accionamiento involuntario, el reproductor dispone de un bloqueo de teclas. Para ello, mantenga pulsada la tecla de menú durante unos 3 segundos. La aparición de un candado cerrado confirmará el bloqueo. Para desbloquear, vuelva a mantener pulsada la tecla de menú durante unos 3 segundos. El desbloqueo se confirmará ahora con la aparición de un candado abierto.

## **El menú principal**

Tras encender el dispositivo, aparece el menú principal. Este se compone de 3 puntos de menú distintos (música, carpetas y ajustes).

### **Música**

Puede iniciar la reproducción de música de dos formas. Bien desde el punto del menú principal «Música» o bien navegando por las carpetas desde el punto «Carpetas».

#### **«Música»**

Si ha seleccionado Música en el menú principal, se abrirá un submenú con la posibilidad de visualizar su música clasificada por «Todos los títulos» (en orden alfabético), «Artista», «Álbumes», «Géneros» y «Listas de reproducción». Para clasificar por artista, álbum o género, es necesario que los archivos MP3 cuenten con las correspondientes etiquetas ID3. Tiene la posibilidad de crear hasta tres listas de reproducción propias y aquí puede reproducir la lista que desee. Con «Actualizar lista de reproducción», el reproductor busca nuevos títulos añadidos en la tarjeta de memoria. Si ya ha estado escuchando música, aparece también la selección «Título actual» para continuar con la reproducción.

## «Carpetas»

Si prefiere iniciar su música a través de las carpetas de su tarjeta de memoria, navegue en el menú principal hasta el punto «Carpetas» y ábralo con la tecla play/pause. Ahora se le mostrarán todas las carpetas disponibles y los archivos de audio en el directorio principal. Navegue por el árbol de carpetas hasta el título que desee y reproduzca con la tecla play/pause.

## Carpetas

En el menú principal, seleccione el punto «Carpetas» para acceder a la navegación de carpetas para sus archivos de audio. Así podrá encontrar la música según su propia clasificación y reproducirla.

Si desea utilizar los modos de reproducción de las carpetas (carpeta una vez, carpeta repetición, y carpeta aleatorio), tendrá que iniciar la reproducción de música a través de la navegación de carpetas. Si inicia la reproducción desde el punto «Música» del menú principal, estos modos de reproducción no estarán disponibles, ya que aquí la clasificación se hace por los datos de las etiquetas ID3, independientemente de las carpetas.

## Ajustes

En los ajustes puede aplicar diversas configuraciones básicas del reproductor. En la zona de descargas de nuestra web encontrará las explicaciones para hacerlo.

# SERVICIO TÉCNICO/COMERCIALIZADOR

INTENSO INTERNATIONAL GMBH | Kopernikusstraße 12-14 | D-49377 Vechta

Correo electrónico (asistencia técnica): [support@intenso-international.de](mailto:support@intenso-international.de)



Correo electrónico (número RMA): [rma@intenso-international.de](mailto:rma@intenso-international.de)

Web: [www.intenso.eu](http://www.intenso.eu)

Teléfono (asistencia técnica): +49 (0) 4441 – 999 111

(Lu.- Ju. 09:00 h- 16:30 h; Vi. 09:00 h- 14:00 h)

# ELIMINACIÓN

	<p><b>Eliminación de pilas y baterías usadas:</b> Los dispositivos marcados con este símbolo están sujetos a la Directiva europea 2006/66/CE. Todas las pilas y baterías usadas deben eliminarse separadas de la basura doméstica y en los puntos públicos designados para ello. Una eliminación adecuada evitará daños al medio ambiente.</p>
	<p><b>Eliminación de residuos eléctricos:</b> Los dispositivos marcados con este símbolo están sujetos a la Directiva europea 2012/19/CE. Todos los residuos y dispositivos eléctricos deben eliminarse separados de la basura doméstica y en los puntos públicos designados para ello. Una eliminación adecuada de los residuos eléctricos evitará daños al medio ambiente.</p>
	<p><b>Embalaje:</b> Los embalajes son materias primas. El material de embalaje de este producto es apto para el reciclaje y puede reutilizarse. Al desechar cualquier material, tenga en cuenta las disposiciones locales sobre reciclaje.</p>

## DATOS TÉCNICOS

Dimensiones	89 mm (Al.) x 26 mm (An.) x 19 mm (Pr.)
Peso	~22 g (sin batería)
LCD	Resolución: 128 x 64 píxeles
Conexión a PC	USB 2.0 (PC)
Batería	AAA (LR03)
Rango de frecuencia:	entre 20 Hz y 20 KHz
SNR	> 85 dB
Salida máx. de los auriculares	10 mW + 10 mW
Formato de música	MP3 / WMA 8 – 320 kbps
Temperatura de operación	entre 5 y 40 grados Celsius
Sistema operativo	Windows 8 o posterior o MacOS 10.x o posterior



Leia atentamente estas instruções e siga todas as indicações referidas, a fim de garantir uma vida útil longa e uma utilização fiável do aparelho. Mantenha estas instruções num sítio à mão e entregue-as a outros utilizadores do aparelho. Na área de download do nosso website encontra um manual de instruções mais detalhado.

## INSTRUÇÕES DE UTILIZAÇÃO

<b>Segurança</b> .....	<b>2</b>
Usado pretendido .....	2
Avisos de segurança .....	2
Declaração de conformidade .....	3
<b>Escopo de entrega</b> .....	<b>3</b>
<b>Visão geral do equipamento</b> .....	<b>4</b>
<b>Utilização</b> .....	<b>4</b>
Conexão com um computador .....	4
Pilha e símbolo de pilha .....	4
Funcionamento .....	4
Menu principal .....	5
Música .....	5
Directório/Configurações.....	6
<b>Serviço/Distribuidor</b> .....	<b>6</b>
<b>Descarte</b> .....	<b>6</b>
<b>Dados técnicos</b> .....	<b>7</b>

# SEGURANÇA

## Uso pretendido

Este equipamento é utilizado para reproduzir arquivos multimídia por meio de um cartão microSD inserido no equipamento. Este produto não se destina a uso comercial ou a aplicações médicas e especiais em que a falha do produto possa causar ferimentos graves, morte ou danos materiais.

Se o produto for utilizado de uma forma não conforme com a sua utilização prevista, a garantia é anulada. Devem ser evitados a abertura e modificação do equipamento e o uso de equipamentos e acessórios adicionais sem nossa aprovação.

Não use o equipamento em condições ambientais extremas e observe os avisos de segurança do produto. A inobservância dos dados e das instruções de segurança constantes deste manual significa o não cumprimento da utilização pretendida. Por conseguinte, implica a extinção da responsabilidade uma vez que podem ocorrer danos pessoais e danos materiais.

Temos o direito de fazer alterações no firmware e/ou hardware a qualquer momento sem aviso prévio. Por esta razão, pode ser que certas partes do manual, dados técnicos e imagens desta documentação sejam ligeiramente diferentes do produto que possui. Todos os pontos descritos neste manual destinam-se apenas a oferecer uma explicação e não têm necessariamente de corresponder a uma situação concreta específica. Nenhum direito legal pode ser reivindicado com base neste manual.

## Avisos de segurança

### **Perigos para crianças e para pessoas com deficiências físicas, sensoriais ou mentais:**

As crianças muitas vezes subestimam os perigos ou não reconhecem os perigos. Este equipamento não se destina a ser utilizado por pessoas (incluindo crianças) com capacidades físicas, sensoriais ou mentais reduzidas, ou com falta de experiência e/ou conhecimentos. Estas pessoas devem estar sob a supervisão de uma pessoa responsável para garantir a sua segurança ou receber instruções precisas sobre a forma de utilizar o equipamento e os perigos envolvidos. As crianças sem pessoas para as supervisionar não devem ter acesso ao equipamento. Certifique-se de que as crianças não brinquem com o equipamento.

### **Perigo de asfixia!**

As crianças podem colocar o filme da embalagem ou pequenos componentes na boca. Estes componentes podem causar asfixia.

### **Risco de curto-circuito!**

Para evitar ferimentos, não use este aparelho com as mãos molhadas.

Não insira objetos nas aberturas do aparelho que não estejam previstos para a utilização. Isso pode levar a ferimentos devido a um curto-circuito elétrico e/ou a um incêndio resultante.

Nunca use o aparelho se houver danos visíveis no mesmo.

O aparelho não pode ser exposto a salpicos ou pingos de água.

Recipientes cheios com líquido (vasos, copos ou similares) não podem ser colocados sobre o aparelho ou nas suas proximidades. Existe o perigo de o recipiente tombar e o líquido prejudicar a segurança elétrica.

## Dano!

Mantenha o aparelho afastado de qualquer tipo de humidade e evite pó, calor e luz solar direta.

Não abra a caixa do aparelho e não o desmonte nas suas partes individuais. Não tente reparar autonomamente o aparelho. Nestes casos a garantia é anulada.

Evite a utilização em campos fortemente magnetizados, como na proximidade direta de televisores, caixas de altifalantes, etc., para evitar perda de dados ou outras anomalias.

Evite impactos duros do aparelho.

## Perda de dados!

Faça o backup de seus dados regularmente em outra memória de dados para evitar a possível perda de dados em caso de falha deste equipamento.

A recuperação de dados não é um serviço de garantia e não pode ser realizada pelo nosso centro de serviço!



**AVISO!** A exposição prolongada a música alta pode causar danos auditivos temporários ou permanentes ou a perda auditiva. A utilização do equipamento não é recomendada no tráfego na rua. Pode ser que o ouvinte reaja mais distraído a perigos potenciais, como veículos que se aproximam. Observe também as disposições legais aplicáveis ao seu caso!

## Declaração de conformidade



A marcação CE indica que este produto atende aos requisitos de todas as diretivas da UE aplicáveis a este produto.

## ESCOPO DE ENTREGA

- 1 Leitor MP3 de Intenso
- 2 Fones de ouvido estéreo conectados com um cabo
- 3 Cartão microSD 16 GB
- 4 Com software de conversão de cabo
- 5 Bateria AAA

Verifique se o conteúdo da embalagem (veja também os gráficos no início deste manual) está completo e intacto. Se este não for o caso, por favor contacte o vendedor ou o nosso departamento de serviços, escrevendo para o seguinte endereço electrónico:

**rma@intenso-international.de**

# VISÃO GERAL DO EQUIPAMENTO

- |                           |                             |                               |
|---------------------------|-----------------------------|-------------------------------|
| 1 Tecla de volume (-)     | 2 Tecla de volume (+)       | 3 Tecla para trás             |
| 4 Tecla de menu           | 5 Tecla Reproduzir/Pausar   | 6 Tecla para frente           |
| 7 Tecla de seta para trás | 8 Écran                     | 9 Conexão USB-A               |
| 10 Ranhura para microSD   | 11 Compartimento de bateria | 12 Tomada para fone de ouvido |

## UTILIZAÇÃO

### Conexão com um computador

#### Conexão do equipamento

Este aparelho é compatível com Microsoft Windows 8 ou posterior e com aparelhos equipados com MacOS 10.x ou posterior. Insira primeiro um cartão microSD na ranhura microSD. Para ligar o leitor a um computador, remova a tampa protetora e, a seguir, ligue o conector USB 2.0 a uma porta USB livre do computador ligado. A seguir este é reconhecido como suporte de dados amovível e está pronto para a transferência de dados com o computador. Agora pode transferir facilmente os ficheiros desejados do seu computador para o cartão de memória com “arrastar e largar” ou “copiar e colar”.

#### Desconexão do equipamento

Antes de desconectar o aparelho é necessário desligar a ligação de dados entre os aparelhos! Não remova o leitor do computador se ainda estiverem a ser transferidos ficheiros entre os aparelhos. Isso pode levar à perda de dados e à danificação do suporte de dados.

### Pilha e símbolo de pilha

O leitor é alimentado por uma pilha AAA substituível (LR03). Antes de utilizar o aparelho pela primeira vez, insira a pilha no aparelho. Para isso, deslize a tampa da pilha em direção à ligação USB-A para abrir o compartimento da pilha. A seguir, insira a pilha, observando a polaridade correta, e feche novamente a tampa. Agora o leitor está pronto a ser utilizado. Se não for utilizar o aparelho durante um período de tempo mais longo, remova a pilha.

Quando se sai do menu principal, o símbolo de pilha é exibido nos submenus e durante a reprodução da música, a fim de mostrar o estado atual da pilha. É composto por um total de quatro barras, representando cada barra 25% da capacidade. Para além da qualidade da pilha, a sua duração depende do comportamento individual de utilização (volume, frequência e duração da iluminação do visor, comportamento de navegação, etc.).

### Funcionamento

Nota: Certifique-se de que um cartão microSD está inserido no leitor!

#### Utilização dos fones de ouvido

Este leitor reproduz música através da ligação jack de 3.5 mm. Antes de ligar os auscultadores, certifique-se de que o leitor está regulado num nível de volume baixo e ajuste lentamente o volume para o nível desejado. Observe também o aviso sobre o esforço da sua audição se tocar música em volume elevado durante muito tempo!



## **Ligar e desligar o equipamento**

Pressione e segure a tecla play/pause por cerca de 3 segundos para ligar o leitor. Para desligar o equipamento, pressione e segure a tecla play/pause novamente por cerca de 3 segundos. Este leitor possui uma função de economia de energia (modo eco) que, por padrão, desliga automaticamente o equipamento caso não seja utilizado por mais de três minutos.

## **Navegação**

Com os botões de avançar e retroceder pode navegar pelos diversos itens de menu e pelos submenus. Com o botão de reprodução/pausa pode abrir o item de menu desejado ou iniciar a função pretendida. Prima o botão com seta para retroceder para subir um nível até voltar ao menu principal. Prima e mantenha o botão premido para voltar diretamente ao menu principal.

## **Bloqueio do teclado**

Para evitar as entradas indesejadas, o leitor possui um bloqueio do teclado. Pressione a tecla de menu por cerca de 3 segundos. Para confirmar, um cadeado fechado agora é exibido. Para desbloquear o teclado, você deve pressionar a tecla de menu novamente por cerca de 3 segundos. Agora é exibido um cadeado aberto que você deve confirmar.

## **O menu principal**

Depois de ligar o leitor, o menu principal é exibido. Este menu principal consiste em 7 itens de menu diferentes (música, audiolivro, vídeo, fotos, pastas, Bluetooth e configurações).

As funções individuais e as opções de configuração são parcialmente explicadas com mais detalhes no longo manual de instruções. Estes podem ser encontrados no mini CD ou em nosso sítio web na seção de download.

## **Música**

Depois de ligar o leitor aparece o menu principal. Este é composto por 3 itens de menu diferentes (música, pastas e configuração).

### „Música“

Se você selecionou Música no menu principal, um submenu é aberto que oferece a opção de visualizar suas músicas por „Todas as músicas“ (em ordem alfabética), „Artistas“, „Álbuns“, „Gêneros“ e „Lista de reprodução/Playlist“. Artistas, álbuns e gêneros assumem que as tags ID3 correspondentes dos arquivos MP3 estão presentes. Aqui você tem a opção de criar até três listas de reprodução personalizadas. Além disso, você pode iniciar diretamente a lista de reprodução desejada. Com a função Atualização da lista de reprodução, o leitor procura novas canções adicionadas ao cartão de memória. Se já tocou música, o ponto de selecção ‚Título Actual‘ também aparecerá. Com isto, pode continuar a tocar a música.

### „Directório“

Se preferir iniciar sua música a partir da estrutura de pastas do cartão de memória, vá até o item „Directório“ no menu principal e abra-o com o botão play/pause. Agora, todos os directórios e arquivos de áudio existentes no diretório principal serão exibidos. Agora navegue pela estrutura dos directórios até a música desejada e inicie-a ativando a tecla de play/pause.

## Directório

Selecione o item “Pastas” no menu principal para aceder à navegação de pastas dos seus ficheiros áudio. Assim pode encontrar e reproduzir música de acordo com a sua própria ordenação.

Se quise utilizar os modos de reprodução relacionados com directório (reprodução de directório único, reprodução repetida de directório ou directório aleatório), deve iniciar a reprodução de música através da navegação do directório. Se você iniciar a reprodução através do item „Música” no menu principal, esses modos de reprodução não estarão disponíveis, pois os dados são classificados independentemente da pasta pela tag ID3.

## Configurações

Nos ajustes pode proceder a diversas configurações básicas para o leitor. No manual de instruções extenso na área de download do nosso website encontra as explicações correspondentes.

# ASSISTÊNCIA/DISTRIBUIDORA

INTENSO INTERNATIONAL GMBH | Kopernikusstraße 12-14 | D-49377 Vechta

Endereço de e-mail (assistência técnica):

support@intenso-international.de

Endereço de e-mail (número RMA):

rma@intenso-international.de

Sítio web:





www.intenso.eu

Telefone (assistência técnica):

+49 (0) 4441 – 999 111

(Segunda a Quinta das 09:00 às 16:30; Sexta das 9:00 às 14:00)

## DESCARTE

	<p><b>Descarte dos acumuladores e dos baterias usadas:</b></p> <p>Os equipamentos marcados com este símbolo está sujeito à diretiva europeia 2006/66/EC. Todos os acumuladores usados e todas as baterias usadas devem ser descartadas separadamente do lixo doméstico em pontos de coleta estaduais designados para esse fim. O descarte adequado permite evitar danos para o ambiente.</p>
 	<p><b>Descarte dos equipamentos elétricos usados:</b></p> <p>O equipamento marcado com este símbolo está sujeito à diretiva europeia 2012/19/EC. Todos os equipamentos elétricos e eletrônicos usados devem ser descartados separadamente do lixo doméstico em pontos de coleta estaduais designados para esse fim. O descarte adequado dos equipamentos permite evitar danos para o ambiente.</p>
	<p><b>Embalagem:</b></p> <p>A embalagem é matéria-prima. O material de embalagem deste produto é adequado para reciclagem e pode ser reutilizado. Ao descartar qualquer material, cumpra os regulamentos locais de reciclagem.</p>

# DADOS TÉCNICOS

Dimensões	89 mm (A) x 26 mm (L) x 19 mm (P)
Peso	~ 22gr. (sem bateria)
LCD	Resolução: 128 x 64 pixels
Conexão do computador pessoal	USB 2.0 (computador pessoal)
Bateria	AAA (LR03)
Gama de frequências	20Hz - 20KHz
SNR	> 85dB
Saída máxima dos fones de ouvido	10mW + 10mW
Formato de música	MP3 / WMA 8 – 320kbps
Temperatura de funcionamento	5 a 40 graus Celsius
Sistema operativo	Windows 8 ou versões posteriores e macOS 10.x ou versões posteriores



Tento návod si pečlivě přečtete a respektujte a dodržujte prosím veškeré pokyny, které jsou v něm uvedené, aby byla zaručena dlouhá životnost a spolehlivé používání zařízení. Mějte tento návod po ruce a předejte jej dalším uživatelům zařízení. Podrobnější návod najdete v sekci ke stažení na naší webové stránce.

## NÁVOD K OBSLUZE

<b>Bezpečnost</b> .....	<b>2</b>
Použití k určenému účelu .....	2
Bezpečnostní pokyny .....	2
Prohlášení o shodě .....	3
<b>Součásti dodávky</b> .....	<b>3</b>
<b>Přehled přístroje</b> .....	<b>4</b>
<b>Použití</b> .....	<b>4</b>
Propojení s počítačem .....	4
Baterie a symbol baterie .....	4
Ovládání .....	4
Hlavní nabídka .....	5
Hudba/Složka .....	5
Nastavení .....	6
<b>Servis/distributor</b> .....	<b>6</b>
<b>Likvidace</b> .....	<b>6</b>
<b>Technické údaje</b> .....	<b>6</b>

# BEZPEČNOST

## Použití k určenému účelu

Tento přístroj slouží k přehrávání mediálních souborů prostřednictvím vložené karty microSD. Tento výrobek není určen pro komerční použití ani pro lékařské a speciální aplikace, kde by selhání výrobku mohlo mít za následek zranění, smrt nebo značné materiální škody.

V případě použití, které neodpovídá určenému účelu, zaniká ručení. Přístroj neotevírejte, neupravujte a nepoužívejte žádná další přídatná zařízení nebo příslušenství, které nebylo námi schváleno.

Nepoužívejte přístroj v extrémních podmínkách prostředí a dodržujte bezpečnostní pokyny. Nerespektování informací a bezpečnostních pokynů uvedených v tomto návodu se považuje za nedodržení účelu použití a vede ke ztrátě odpovědnosti a může mít za následek zranění osob nebo poškození majetku.

Změny firmwaru a/nebo hardwaru mohou být provedeny kdykoli bez předchozího upozornění. Z tohoto důvodu je možné, že se některé části návodu, technické údaje a obrázky v této dokumentaci mohou mírně lišit od vašeho výrobku. Všechny body popsané v tomto návodu slouží pouze pro objasnění a nemusí se nutně vztahovat na konkrétní situaci. Na základě tohoto návodu nelze vznášet žádné právní nároky.

## Bezpečnostní pokyny

### **Nebezpečí pro děti a osoby se sníženými fyzickými, smyslovými nebo mentálními schopnostmi:**

Děti často podceňují nebezpečí nebo je vůbec nerozpoznají. Tento přístroj není určen k tomu, aby jej používaly osoby (včetně dětí) se sníženými smyslovými, fyzickými nebo duševními schopnostmi nebo s nedostatečnými zkušenostmi a/nebo znalostmi, pokud jim osoba odpovědná za jejich bezpečnost neposkytlá dohled nebo je nepoučila o používání přístroje a pokud nerozumí souvisejícím nebezpečím. Děti bez dozoru by neměly mít k přístroji přístup. Dbejte na to, aby si s přístrojem nehrály děti.

### **Nebezpečí udušení!**

Děti si mohou obalovou fólii nebo malé části vložit do úst a udušit se jimi.

### **Nebezpečí zkratu!**

Aby nedošlo ke zranění, nemanipulujte s tímto zařízením mokřýma rukama.

Do otvorů zařízení nezasouvejte předměty, které k tomu nejsou určeny. Mohlo by dojít k poranění v důsledku elektrického zkratu a/nebo k následnému požáru.

Pokud je zařízení viditelně poškozeno, v žádném případě jej nepoužívejte.

Zařízení nesmí být vystaveno stříkající ani kapající vodě.

Nádoby naplněné tekutinou (vázy, sklenice nebo podobné) nesmí být stavěny na zřízení ani do jeho bezprostřední blízkosti. Hrozí nebezpečí, že se nádoba převrhne a naruší elektrickou bezpečnost.

## Poškození!

Udržujte zařízení mimo jakoukoliv vlhkost a zamezte působení prachu, horka a přímého slunečního záření.

Neotvírejte pouzdro zařízení ani zařízení nerozebírejte na jednotlivé díly. Nepokoušejte se jej sami opravit. V takových případech záruka zaniká.

Vyvarujte se použití v silně zmagnetizovaných polích, jako například v přímé blízkosti TV přístrojů, skříňových reproduktorů atd., aby nedošlo ke ztrátě dat nebo jiným selháním funkce.

Vyvarujte se tvrdého nárazu zařízení.

## Ztráta dat!

Provádějte pravidelné zálohování dat na jiné datové úložiště, abyste předešli možné ztrátě dat v případě poruchy tohoto přístroje.

Na obnovu dat se nevztahuje záruka a naše servisní středisko ji nemůže provádět!



**VÝSTRAHA!** Dlouhodobý poslech příliš hlasité hudby může způsobit dočasné nebo trvalé poškození či ztrátu sluchu. Používání přístroje v silniční dopravě se nedoporučuje. Může způsobit, že posluchač bude reagovat méně obezřetně na potenciální nebezpečí, jako jsou blížící se vozidla. Dodržujte také zákonné požadavky, které se na vás vztahují!

## Prohlášení o shodě



Označení CE znamená, že tento výrobek splňuje požadavky všech směrnic EU, které se na něj vztahují.

## SOUČÁSTI DODÁVKY

- 1 Intenso MP3 přehrávač
- 2 Kabelová stereofonní sluchátka
- 3 microSD karta 16 GB
- 4 Batterie AAA
- 5 Návod k obsluze

Zkontrolujte, zda je obsah balení (viz také obrázek na začátku tohoto návodu) kompletní a nepoškozený. Pokud tomu tak není, kontaktujte prosím prodejce nebo náš servis:

[rma@intenso-international.de](mailto:rma@intenso-international.de)

# PŘEHLED PŘÍSTROJE

- |                           |                           |                        |
|---------------------------|---------------------------|------------------------|
| 1 Tlačítko hlasitosti (-) | 2 Tlačítko hlasitosti (+) | 3 Tlačítko zpět        |
| 4 Tlačítko menu           | 5 Tlačítko Play/Pause     | 6 Tlačítko Vpřed       |
| 7 Tlačítko šipka zpět     | 8 Displej                 | 9 Připojení USB-A      |
| 10 Slot microSD           | 11 Příhrádka na baterie   | 12 Vstup pro sluchátka |

## POUŽITÍ

### Propojení s počítačem

#### **Připojení přístroje**

Toto zařízení je kompatibilní se zařízeními vybaveným Microsoft Windows 8 nebo novějším a MacOS 10.x nebo novějším. Nejdříve vložte microSD kartu do příhrádky pro microSD. Pro spojení přehrávače s počítačem odstraňte ochrannou krytku a poté zasuňte přípojku USB 2.0 do volného USB portu zapnutého počítače. Ten bude nyní rozpoznán jako vyměnitelný disk a je připraven pro přenos dat s počítačem. Požadované soubory nyní můžete velice jednoduše pomocí funkce "táhni a pusť" nebo „kopírovat a vložit“ přesunout ze svého počítače na paměťovou kartu v přehrávači.

#### **Odpojení přístroje**

Před vysunutím zařízení se musí přerušit datové spojení mezi zařízeními! Neodstraňujte přehrávač z počítače, pokud mezi zařízeními dosud probíhá přenos souborů. Může dojít ke ztrátě dat a poškození datového nosiče.

### Baterie a symbol baterie

Přehrávač je provozován s vyměnitelnou baterií AAA (LR03). Před prvním použitím zařízení vložte prosím tuto baterii do zařízení. Pro otevření příhrádky na baterii posuňte kryt baterie ve směru přípojky USB-A. Poté vložte baterii v souladu se správným pólováním a kryt opět uzavřete. Přehrávač je nyní připraven k použití. Nepoužíváte-li zařízení po delší dobu, baterie prosím vyndejte.

Pokud opouštíte hlavní menu, ukáže se vám v podmenu a při přehrávání hudby symbol baterie pro znázornění aktuálního stavu baterie. Sestává z celkem čtyř proužků, přičemž každý proužek představuje 25% kapacitu. Životnost baterie závisí vedle kvality baterie na individuálním chování při používání (hlasitost, četnost a doba osvětlení displeje, přetáčení atd.).

### Ovládání

Poznámka: Ujistěte se, že je v přehrávači vložena karta microSD!

#### **Použití sluchátek**

Tento přehrávač přehrává hudbu přes 3,5mm jack konektor. Před připojením sluchátek zajistěte, aby byl přehrávač nastaven na nízkou hlasitost, a hlasitost pozvolna přizpůsobujte na vámi požadovanou úroveň. Dbejte také výstražného pokynu pro namáhání sluchu při dlouhé reprodukci hudby ve vysoké hlasitosti!

## **Zapnutí a vypnutí přístroje**

Přehrávač zapnete stisknutím a podržením tlačítka Play/Pause po dobu přibližně 3 sekund. Chcete-li přístroj vypnout, znovu stiskněte a podržte tlačítko Play/Pause po dobu přibližně 3 sekund. Tento přehrávač je vybaven funkcí úspory energie (režim Eco), která ve výchozím nastavení automaticky vypne přístroj, pokud není používán déle než tři minuty.

## **Navigování**

Tlačítkem Vpřed a Zpět můžete procházet různé body menu a podmenu. Tlačítkem Play/Pauza můžete otevřít požadovaný bod menu nebo spustit požadovanou funkci. Pro návrat o úroveň zpět do hlavního menu stiskněte tlačítko se šipkou Zpět. Pro opětovný návrat přímo do hlavního menu držte tlačítko stisknuté.

## **Zámek tlačítek**

Aby se zabránilo nežádoucím zadáním, je přehrávač vybaven zámkem tlačítek. K tomuto účelu stiskněte tlačítko menu po dobu asi 3 sekund. Nyní se pro potvrzení zobrazí zavřený zámek. Pro odemknutí znovu stiskněte tlačítko menu na dobu přibližně 3 sekund. Nyní se pro potvrzení zobrazí otevřený zámek.

## **Hlavní nabídka**

Po zapnutí přehrávače se zobrazí hlavní menu. To sestává ze 3 různých bodů menu (hudba, složky a nastavení).

### **Hudba**

Přehrávání hudby můžete spustit dvěma různými způsoby. Buď pomocí položky „Hudba“, nebo přes navigaci po složkách prostřednictvím položky „Složka“ v hlavní nabídce.

#### „Hudba“

Pokud jste v hlavní nabídce vybrali možnost Hudba, otevře se podnabídka s možností seřadit hudbu podle „Všechny skladby“ (v abecedním pořadí), „Umělci“, „Alba“, „Žánry“ a „Seznamy skladeb“. Umělci, alba a žánry vyžadují, aby byly k dispozici odpovídající ID3 tagy souborů MP3. Máte možnost vytvořit až tři vlastní seznamy skladeb a můžete zde přímo spustit požadovaný seznam skladeb. Při Aktualizaci seznamu skladeb přehrávač vyhledá nově přidané skladby na paměťové kartě. Pokud jste již hudbu poslouchali, zobrazí se také výběrový bod „Aktuální skladba“ pro pokračování v přehrávání.

#### „Složka“

Pokud dáváte přednost spuštění hudby prostřednictvím struktury složek na paměťové kartě, přejděte v hlavní nabídce na položku „Složka“ a otevřete ji pomocí tlačítka Play/Pause. Nyní se zobrazí všechny existující složky a zvukové soubory v hlavním adresáři. Nyní přejděte ve struktuře složek na požadovanou skladbu a spusťte ji tlačítkem Play/Pause.

### **Složka**

Pro vstup do procházení složek pro vaše zvukové soubory zvolte v hlavním menu bod „Složka“. Hudbu můžete najít a reprodukovat podle vlastního třídění.

Pokud chcete používat režimy přehrávání podle složek (Složka jednou, Složka opak. a Složka náhodně), musíte spustit přehrávání hudby pomocí navigace po složkách. Pokud spustíte přehrávání prostřednictvím položky „Hudba“ v hlavní nabídce, tyto režimy přehrávání nejsou k dispozici, protože zde se třídění provádí podle údajů ID3 tagů nezávisle na složce.



## Nastavení





V nastavení můžete provádět různá základní nastavení přehrávače. Vysvětlení k tomu najdete v dlouhém návodu v oblasti ke stažení na naší webové stránce.

# SERVIS/DISTRIBUTOR

INTENSO INTERNATIONAL GMBH | Kopernikusstraße 12-14 | D-49377 Vechta

Email (technická podpora):	support@intenso-international.de
Email (číslo RMA):	rma@intenso-international.de
Internet:	www.intenso.eu
Telefon (technická podpora):	+49 (0) 4441 – 999 111 (Po- Čt 09:00 hod- 16:30 hod; Pá 09:00 hod- 14:00 hod)

## LIKVIDACE

	<b>Likvidace použitých baterií:</b> Spotřebiče označené tímto symbolem podléhají evropské směrnici 2006/66/ES. Všechny použité baterie musí být likvidovány odděleně od domovního odpadu v určených státních zařízeních. Správnou likvidací zabráníte poškození životního prostředí.
 	<b>Likvidace elektroodpadu:</b> Spotřebiče označené tímto symbolem podléhají evropské směrnici 2012/19/ES. Veškerý odpad z elektrických a elektronických zařízení musí být likvidován odděleně od domovního odpadu v určených státních zařízeních. Správnou likvidací elektroodpadu zabráníte poškození životního prostředí.
	<b>Obal:</b> Obaly jsou suroviny. Obalový materiál tohoto výrobku je vhodný k recyklaci a lze jej znovu použít. Při likvidaci jakýchkoli materiálů dodržujte místní předpisy o recyklaci.

## TECHNICKÉ ÚDAJE

Rozměry	89 mm (V) x 26 mm (Š) x 19 mm (H)
Hmotnost	~22 g (bez baterie)
LCD	Rozlišení: 128 x 64 pixelů
Připojení PC	USB 2.0 (PC)
Baterie	AAA (LR03)
Frekvenční rozsah	20Hz až 20KHz
SNR	> 85dB
Max. výstup z sluchátek	10mW + 10mW
Formát hudby	MP3 / WMA 8 – 320 kbps
Provozní teplota	5 až 40 stupňů Celsia
Operační systém	Windows 8 nebo novější a MacOS 10.x nebo novější



Pažljivo pročitajte ovaj priručnik, slijedite i pridržavajte se svih informacija navedenih u ovom priručniku kako biste omogućili dug radni vijek i pouzdanu uporabu uređaja. Držite ove upute pri ruci i proslijedite ih drugim korisnicima uređaja. Detaljnije upute možete pronaći u području za preuzimanje na našoj web-stranici.

## UPUTE ZA UPORABU

<b>Sigurnost</b> .....	<b>2</b>
Predviđena uporaba .....	2
Sigurnosne upute .....	2
Izjava o suglasnosti .....	3
<b>Sadržaj isporuke</b> .....	<b>3</b>
<b>Pregled uređaja</b> .....	<b>3</b>
<b>Uporaba</b> .....	<b>4</b>
Spajanje s računalom .....	4
Baterija i simbol baterije .....	4
Rukovanje .....	4
Glavni izbornik .....	5
Glazba/Mapa/Postavke .....	5
<b>Servis/Distributer</b> .....	<b>6</b>
<b>Zbrinjavanje</b> .....	<b>6</b>
<b>Tehnički podatci</b> .....	<b>6</b>

# SIGURNOST

## Predviđena uporaba

Ovaj uređaj upotrebljava se za reprodukciju medijskih datoteka putem prethodno umetnute microSD kartice. Ovaj proizvod nije namijenjen za komercijalnu upotrebu ili za medicinske i posebne primjene kod kojih bi kvar proizvoda mogao uzrokovati tjelesne ozljede, smrt ili značajnu materijalnu štetu.

U slučaju uporabe koja ne odgovara namjeni, jamstvo prestaje vrijediti. Zabranjeno je otvaranje i modifikiranje uređaja te uporaba dodatnih uređaja i pribora koje nismo odobrili.

Nemojte upotrebljavati uređaj u ekstremnim uvjetima okoline i pridržavajte se sigurnosnih uputa. Nepoštovanje informacija i sigurnosnih napomena u ovim uputama smatra se nepoštovanjem namjene i dovodi do gubitka jamstva te može dovesti do osobnih ozljeda ili materijalnih šteta.

Promjene firmvera i/ili hardvera mogu se izvršiti u bilo koje vrijeme bez prethodne najave. Zbog toga je moguće da se dijelovi uputa, tehnički podatci i slike u ovoj dokumentaciji znatno razlikuju od proizvoda koji posjedujete. Sve točke opisane u ovim uputama služe samo u svrhu pojašnjenja i ne moraju nužno odgovarati određenoj situaciji. Na temelju ovih uputa ne mogu se postavljati pravni zahtjevi.

## Sigurnosne upute

### **Opasnosti za djecu i osobe s ograničenim tjelesnim, osjetilnim ili mentalnim sposobnostima:**

Djeca često podcjenjuju opasnosti ili ih uopće ne prepoznaju. Ovaj uređaj nije namijenjen tome da ga upotrebljavaju osobe (uključujući djecu) ograničenih tjelesnih, osjetilnih ili mentalnih sposobnosti ili osobe s nedovoljno iskustva i/ili znanja, osim ako ih ne nadzire osoba zadužena za njihovu sigurnost ili su od te osobe dobiti upute kako upotrebljavati uređaj i razumjeli su opasnosti koje iz nje proizlaze. Djeca bez nadzora ne bi trebala imati pristup uređaju. Pazite da se djeca ne igraju s uređajem.

### **Opasnost od gušenja!**

Djeca mogu staviti ambalažnu foliju ili male dijelove u usta i ugušiti se njima.

### **Opasnost od kratkog spoja!**

Kako biste izbjegli ozljede, ovim uređajem nemojte rukovati mokrim rukama.

Ne stavljajte predmete koji nisu namijenjeni za uporabu u otvore na uređaju. To bi moglo dovesti do ozljede uslijed električnog kratkog spoja i/ili nastalog požara.

Nikada nemojte koristiti uređaj ako je na njemu vidljivo oštećenje.

Uređaj se ne smije izlagati prskanju niti kapanju vode.

Posude napunjene tekućinom (vaze, čaše i sl.) ne smiju se postavljati na ili u neposrednoj blizini uređaja. Postoji rizik da će se posuda prevrnuti i tekućina utjecati na električnu sigurnost.

## Oštećenje!

Držite uređaj dalje od vlage i izbjegavajte prašinu, toplinu i izravnu sunčevu svjetlost.

Ne otvarajte kućište uređaja i ne rastavljajte uređaj na pojedinačne dijelove. Ne pokušavajte to sami popraviti. Jamstvo u tim slučajevima prestaje vrijediti.

Izbjegavajte uporabu u jako magnetiziranim poljima, kao što je neposredna blizina TV prijemnika, zvučnika, itd., kako biste izbjegli gubitak podataka ili druge kvarove.

Izbjegavajte jake udarce po uređaju.

## Gubitak podataka!

Redovito sigurnosno kopirajte podatke na dodatnom mediju za pohranu kako biste izbjegli mogući gubitak podataka u slučaju kvara ovog uređaja.

Oporavak podataka nije dio jamstva i ne može ga izvršiti naš servisni centar!



**UPOZORENJE!** Dugotrajno izlaganje preglasnoj glazbi može uzrokovati privremeno ili trajno oštećenje ili gubitak sluha. Ne preporučuje se uporaba uređaja u prometu. Uporaba uređaja u prometu slušatelja može učiniti manje opreznim na potencijalne opasnosti, kao što su nadolazeća vozila. Također se pridržavajte zakonskih zahtjeva koji se odnose na vas!

## Izjava o sukladnosti



Oznaka CE označava da ovaj proizvod ispunjava zahtjeve svih EU direktiva koje se odnose na ovaj proizvod.

## SADRŽAJ ISPORUKE

- |                         |                          |
|-------------------------|--------------------------|
| 1 Intenso MP3 player    | 2 Žičane stereoslušalice |
| 3 microSD kartica 16 GB | 4 AAA baterija           |
| 5 Upute za uporabu      |                          |

Provjerite je li sadržaj pakiranja (vidi sliku na početku ovih uputa) potpun i neoštećen. Ako nije, obratite se prodavaču ili našoj službi: [rma@intenso-international.de](mailto:rma@intenso-international.de)

## PREGLED UREĐAJA

- |                                |                               |                      |
|--------------------------------|-------------------------------|----------------------|
| 1 Tipka za glasnoću (-)        | 2 Tipka za glasnoću (+)       | 3 Tipka za natrag    |
| 4 Tipka izbornika              | 5 Tipka za reprodukciju/pauzu | 6 Tipka za naprijed  |
| 7 Tipka sa strelicom za natrag | 8 Zaslon                      | 9 USB-A priključak   |
| 10 microSD utor                | 11 Baterija                   | 12 Ulaz za slušalice |

# UPORABA

## Spajanje s računalom

### **Spajanje uređaja**

Ovaj uređaj kompatibilan je s uređajima opremljenima Microsoft Windows 8 ili novijim i MacOS 10.x ili novijim. Najprije umetnite microSD karticu u microSD utor. Za spajanje playera na računalo uklonite zaštitni poklopac, a zatim priključite USB 2.0 konektor u slobodni USB ulaz na računalo koje radi. On je sada prepoznat kao prijenosni medij i spremno je za prijenos podataka s računalom. Sada možete jednostavno povući i ispustiti ili kopirati i zalijepiti željene datoteke s računala na memorijsku karticu u playeru.

### **Odspajanje uređaja**

Prije isključivanja uređaja potrebno je prekinuti podatkovnu vezu između uređaja! Nemojte uklanjati player iz računala dok se datoteke još prenose između uređaja. To može dovesti do gubitka podataka i oštećenja diska.

## Baterija i simbol baterije

Uređaj se napaja izmjenjivom AAA baterijom (LR03). Prije prve uporabe uređaja, umetnite ga u uređaj. Da biste to učinili, gurnite poklopac baterije prema USB-A priključku kako biste otvorili odjeljak za bateriju. Zatim umetnite bateriju, pazeći na pravilan polaritet, i ponovno zatvorite poklopac. Player je sada spreman za korištenje. Ako uređaj ne koristite dulje vrijeme, izvadite bateriju.

Kada napustite glavni izbornik, simbol baterije prikazuje se u podizbornicima i tijekom reprodukcije glazbe kako bi se prikazao trenutni status baterije. Sastoji se od ukupno četiri trake, od kojih svaka predstavlja 25% kapaciteta. Životni vijek baterije ne ovisi samo o kvaliteti baterije, već i o individualnom ponašanju pri korištenju (jačina, učestalost i trajanje osvjetljenja zaslona, držanje metalice, itd.).

## Rukovanje

Napomena: Provjerite je li microSD kartica umetnuta u player!

### **Uporaba slušalica**

Ovaj player reproducira glazbu putem priključka od 3,5 mm. Prije spajanja slušalica, provjerite je li player postavljen na nisku razinu glasnoće i polako podesite glasnoću na željenu razinu. Također imajte na umu upozorenje o oštećenju sluha pri dugotrajnoj reprodukciji glazbe na visokoj glasnoći!

### **Uključivanje i isključivanje uređaja**

Držite tipku za reprodukciju/pauzu (Play/Pause) pritisnutom otprilike 3 sekunde kako biste uključili player. Za isključivanje playera također ponovo držite tipka za reprodukciju/pauzu oko 3 sekunde pritisnutom. Ovaj player ima funkciju uštede energije (Eco Mode) koja prema zadanim postavkama automatski isključuje uređaj ako se ne upotrebljava dulje od tri minute.

## **Navigacija**

Možete koristiti gumb naprijed i natrag za navigaciju kroz različite stavke izbornika i kroz podizbornike. Tipkom Play/Pause možete otvoriti željenu stavku izbornika ili pokrenuti željenu funkciju. Pritisnite tipku sa strelicom za povratak za jednu razinu gore i povratak na glavni izbornik. Pritisnite i držite tipku za izravan povratak na glavni izbornik.

## **Zaključavanje tipki**

Kako bi spriječio neželjene unose, player ima zaključavanje tipki. U tu svrhu pritišćite tipku izbornika na otprilike 3 sekundi. Sada će se kao potvrda pojaviti zatvoreni lokot. Za otključavanje ponovno pritišćite tipku izbornika približno 3 sekunde. Sada će se pojaviti otvoreni lokot za potvrdu.

## **Glavni izbornik**

Nakon uključivanja playera, pojavljuje se glavni izbornik. Sastoji se od 3 različite stavke izbornika (glazba, mapa i postavke).

### **Glazba**

Reprodukciju glazbe možete pokrenuti na dva različita načina. Ili putem stavke „Glazba” ili putem navigacije mapama kroz stavku „Mape” u glavnom izborniku.

#### „Glazba”

Ako ste u glavnom izborniku odabrali Glazba, otvara se podizbornik s opcijom sortiranja glazbe prema „Svi naslovi” (abecednim redom), „Izvođači”, „Albumi”, „Žanrovi” i „Popisi za reprodukciju”. Izvođači, albumi i žanrovi zahtijevaju prisutnost odgovarajućih ID3 oznaka MP3 datoteka. Imate mogućnost kreiranja do tri vlastita popisa za reprodukciju i pokretanje željenog popisa za reprodukciju izravno ovdje. S ažuriranjem popisa za reprodukciju player traži novo dodane naslove na memorijskoj kartici. Ako ste već slušali glazbu, pojavljuje se i opcija „Trenutačni naslov” za nastavak reprodukcije.

#### „Mapa”

Ako radije pokrećete svoju glazbu koristeći strukturu mapa na memorijskoj kartici, idite na stavku „Mape” u glavnom izborniku i otvorite je pomoću tipke za reprodukciju/pauzu. Sada su prikazane sve postojeće mape i audiodatoteke u glavnom direktoriju. Sada idite kroz svoju strukturu mapa do željenog naslova i pokrenite ga tipkom za reprodukciju/pauzu.

### **Mapa**

Odaberite „Ordner” (Mapa) u glavnom izborniku za pristup navigaciji mape za vaše audio datoteke. Tako da možete pronaći i reproducirati glazbu vlastitim sortiranjem.

Ako želite upotrebljavati načine reprodukcije vezane uz mape (mapa jednom, ponavljanje mape i nasumična mapa), morate pokrenuti reprodukciju glazbe putem navigacije mapama. Ako pokrenete reprodukciju preko stavke „Glazba” u glavnom izborniku, ovi načini reprodukcije vam nisu dostupni jer su podaci ID3 oznake ovdje poredani bez obzira na mapu.

### **Postavke**

U postavkama možete napraviti različite osnovne postavke za player. Objašnjenja za to možete pronaći u dugim uputama u području za preuzimanje na našoj web-stranici.

# SERVIS/DISTRIBUTER

INTENSO INTERNATIONAL GMBH | Kopernikusstraße 12-14 | D-49377 Vechta

E-adresa (tehnička podrška):

support@intenso-international.de

E-adresa (RMA br.):

rma@intenso-international.de

Internet:



www.intenso.eu

Telefon (tehnička podrška):

+49 (0) 4441 – 999 111

(pon. – čet. 09:00 – 16:30 sati, pet. 09:00 – 14:00 sati)

## ZBRINJAVANJE

	<p><b>Zbrinjavanje otpadnih punjivih baterija i otpadnih baterija:</b></p> <p>Uređaji označeni ovim simbolom podliježu Europskoj direktivi 2006/66/EZ. Sve otpadne punjive baterije i otpadne baterije moraju se odlagati odvojeno od kućanskog otpada putem ovlaštenih državnih tijela. Ispravnim odlaganjem izbjeci ćete štetu okolišu.</p>
	<p><b>Zbrinjavanje otpadne električne i elektroničke opreme:</b></p> <p>Uređaji označeni ovim simbolom podliježu Europskoj direktivi 2012/19/EZ. Sva otpadna električna i elektronička oprema mora se odlagati odvojeno od kućanskog otpada putem ovlaštenih državnih tijela. Ispravnim odlaganjem otpadne električne i elektroničke opreme izbjeci ćete štetu okolišu.</p>
	<p><b>Ambalaža:</b></p> <p>Ambalaža je sirovina. Ambalažni materijal ovog proizvoda prikladan je za recikliranje i može se ponovno upotrijebiti. Pri odlaganju bilo kojeg materijala pridržavajte se lokalnih propisa o recikliranju.</p>

## TEHNIČKI PODATCI

Dimenzije	85 mm (V) x 26 mm (Š) x 19 mm Dub.
Težina	~22 g (bez baterije)
LCD	Rezolucija: 128 x 64 piksela
Veza s računalom	USB 2.0 (PC)
Punjiva baterija	AAA (LR03)
Frekvencijsko područje	20 – 20 KHz
SNR	> 85 dB
Maks. izlaz slušalica	10 mW + 10 mW
Format glazbe	MP3 / WMA 8 – 320 kbps
Radna temperatura	5 do 40 Celzijevih stupnjeva
Operativni sustav	Windows 8 ili noviji odn. MacOS 10.x ili noviji



Należy dokładnie zapoznać się z niniejszą instrukcją obsługi i przestrzegać wszystkich zawartych w niej wskazówek, aby zapewnić długotrwałe i niezawodne użytkowanie urządzenia. Instrukcję należy przechowywać w łatwo dostępnym miejscu i przekazać ją innym użytkownikom urządzenia. Wyczerpująca instrukcja znajduje się w obszarze pobierania naszej witryny.

## **INSTRUKCJA OBSŁUGI**

<b>Bezpieczeństwo</b> .....	<b>2</b>
Użytkowanie zgodne z przeznaczeniem .....	2
Instrukcje bezpieczeństwa .....	2
Deklaracja zgodności .....	3
<b>Zakres dostawy</b> .....	<b>3</b>
<b>Wygląd urządzenia</b> .....	<b>4</b>
<b>Zastosowanie</b> .....	<b>4</b>
Połączenie z komputerem .....	4
Bateria i symbol baterii .....	4
Obsługa .....	4
Menu główne .....	5
Muzyka/książka audio/wideo/zdjęcia/folder .....	5
Folder/ustawienia .....	6
<b>Serwis/podmiot wprowadzający do obrotu</b> .....	<b>6</b>
<b>Utylizacja</b> .....	<b>6</b>
<b>Dane techniczne</b> .....	<b>7</b>



# BEZPIECZEŃSTWO

## Użytkowanie zgodne z przeznaczeniem

Urządzenie to jest przeznaczone do odtwarzania plików multimedialnych za pomocą uprzednio włożonej karty microSD. Produkt ten nie jest przeznaczony do użytku komercyjnego ani do zastosowań medycznych i specjalnych, gdzie awaria produktu mogłaby spowodować obrażenia, śmierć lub znaczne szkody materialne.

W przypadku użytkowania niezgodnego z przeznaczeniem odpowiedzialność producenta/sprzedawcy wygasa. Nie wolno otwierać ani modyfikować urządzenia, ani używać dodatkowego sprzętu lub akcesoriów, które nie zostały przez nas zatwierdzone.

Nie należy używać urządzenia w ekstremalnych warunkach otoczenia i należy przestrzegać instrukcji bezpieczeństwa. Ignorowanie informacji i przepisów bezpieczeństwa zawartych w niniejszej instrukcji jest uważane za nieprzestrzeganie zasady użytkowania zgodnego z przeznaczeniem i powoduje utratę odpowiedzialności oraz może spowodować obrażenia ciała lub szkody materialne.

Zmiany w oprogramowaniu wbudowanym i/lub sprzęcie mogą być dokonywane przez producenta w każdej chwili bez powiadomienia. Z tego powodu możliwe jest to, że części instrukcji, danych technicznych i obrazów w tej dokumentacji mogą się nieznacznie różnić od produktu posiadanego przez użytkownika. Wszystkie punkty opisane w tej instrukcji służą jedynie do wyjaśnienia i niekoniecznie muszą dotyczyć konkretnej sytuacji. Na podstawie niniejszej instrukcji nie można wysuwać żadnych roszczeń prawnych.

## Instrukcje bezpieczeństwa

### **Niebezpieczeństwo dla dzieci i osób o ograniczonej sprawności fizycznej, sensorycznej lub umysłowej:**

Dzieci często nie doceniają zagrożeń lub w ogóle ich nie rozpoznają. Urządzenie nie jest przeznaczone do użytku przez osoby (w tym dzieci) o ograniczonych możliwościach fizycznych, sensorycznych lub umysłowych lub nieposiadające doświadczenia i/lub wiedzy, chyba że sprawuje nad nimi nadzór odpowiednia osoba lub osoby te otrzymały instrukcje dotyczące użytkowania urządzenia oraz zrozumiały informacje o potencjalnych zagrożeniach. Dzieci bez nadzoru nie powinny mieć dostępu do urządzenia. Należy upewnić się, czy dzieci nie bawią się urządzeniem.

### **Niebezpieczeństwo uduszenia!**

Dzieci mogą włożyć folię opakowania lub małe części do ust i zadławić się nimi.

### **Niebezpieczeństwo zwarcia!**

Aby uniknąć obrażeń, nie należy obsługiwać urządzenia mokrymi rękami.

Nie wkładać do otworów urządzenia żadnych przedmiotów, które nie są przeznaczone do użycia. Może to spowodować obrażenia ciała z powodu zwarcia elektrycznego i/lub pożar.

Nigdy nie używać urządzenia w przypadku jego widocznych uszkodzeń.

Urządzenie nie może być narażone na działanie wody pryskającej ani kapiącej.

Na urządzeniu lub w jego bezpośrednim sąsiedztwie nie wolno stawiać naczyń wypełnionych płynami (wazonów, szklanek itp.). Istnieje ryzyko, że naczynie przewróci się, a ciecz wyleje, co wpłynie negatywnie na bezpieczeństwo elektryczne.

## Uszkodzenie!

Nie dopuszczać, aby urządzenie znalazło się w wilgotnych miejscach i unikać pyłu, wysokiej temperatury oraz bezpośredniego nasłonecznienia.

Nie otwierać obudowy urządzenia i nie rozkładać urządzenia na pojedyncze części. Nie próbować naprawiać go samodzielnie. Gwarancja przestaje obowiązywać w tych przypadkach.

Unikać używania w silnie magnetyzujących polach, jak na przykład bezpośrednio w pobliżu odbiorników telewizyjnych, kolumny głośnikowej itd., aby uniknąć utraty danych lub innych zakłóceń w działaniu.

Unikać mocnego uderzenia urządzenia.

## Utrata danych!

Należy regularnie wykonywać kopie zapasowe danych na innym urządzeniu do przechowywania danych, aby uniknąć ich ewentualnej utraty w przypadku awarii tego urządzenia.

Odzyskiwanie danych nie jest objęte gwarancją i nie jest realizowane przez nasze centrum serwisowe!



**OSTRZEŻENIE!** Długotrwała ekspozycja na zbyt głośno odtwarzaną muzykę może spowodować tymczasowe lub trwałe uszkodzenie słuchu lub jego utratę. Nie zaleca się używania urządzenia w ruchu drogowym. Może to spowodować, że słuchacz stanie się mniej czujny na potencjalne zagrożenia, takie jak zbliżające się pojazdy. Prosimy również o przestrzeganie obowiązujących Państwa wymogów prawnych!

## Deklaracja zgodności



Oznaczenie CE wskazuje, że produkt ten spełnia wymagania wszystkich dyrektyw UE mających dla niego zastosowanie.

## ZAKRES DOSTAWY

- 1 Odtwarzacz MP3 Intenso
- 2 Przewodowe słuchawki stereo
- 3 Karta microSD 16 GB
- 4 AAA baterie
- 5 Instrukcja obsługi

Prosimy sprawdzić, czy zawartość opakowania (patrz również ilustracja na początku niniejszej instrukcji) jest kompletna i nieuszkodzona. W przeciwnym wypadku prosimy o kontakt ze sprzedawcą lub naszym serwisem: [rma@intenso-international.de](mailto:rma@intenso-international.de)

# WYGLĄD URZĄDZENIA

- |                            |                          |                          |
|----------------------------|--------------------------|--------------------------|
| 1 Przycisk głośności (-)   | 2 Przycisk głośności (+) | 3 Przycisk wsteczny      |
| 4 Przycisk menu            | 5 Przycisk Play/Pause    | 6 Przycisk do przodu     |
| 7 Przycisk strzałki wstecz | 8 Wyświetlacz            | 9 Przyłącze USB-A        |
| 10 Gniazdo microSD         | 11 Komora baterii        | 12 Wejście dla słuchawki |

## ZASTOSOWANIE

### Połączenie z komputerem

#### Połączenie z urządzeniem

To urządzenie jest kompatybilne z urządzeniami z systemem Microsoft Windows 8 lub nowszym oraz z MacOS 10.x lub nowszym. Najpierw należy włożyć kartę microSD w gniazdo microSD. Aby połączyć odtwarzacz z komputerem, należy zdjąć nakładkę ochronną, a następnie włożyć przyłącze USB 2.0 w wolny port USB włączonego komputera. Zostanie ono rozpoznane jako wymienny nośnik danych i będzie gotowe do przesłania danych do komputera. Można teraz przenieść wybrane pliki bardzo łatwo metodą „przeciągnij i upuść” lub „kopiuj i wstaw” ze swojego komputera na kartę pamięci w odtwarzaczu.

#### Odlączenie urządzenia

Przed wyjęciem urządzenia należy koniecznie rozłączyć połączenie danych między urządzeniami! Nie wyjmować odtwarzacza z komputera, jeśli wciąż są przesyłane dane między urządzeniami. Może to spowodować utratę danych oraz uszkodzenie nośnika danych.

### Bateria i symbol baterii

Odtwarzacz jest zasilany wymienną baterią AAA (LR03). Przed pierwszym użyciem urządzenia należy włożyć je do urządzenia. Przesunąć osłonę baterii w kierunku przyłącza USB A, aby otworzyć komorę baterii. Następnie należy włożyć baterię z uwzględnieniem prawidłowej biegunowości oraz ponownie zamknąć osłonę. Odtwarzacz jest gotowy do użycia. Jeśli urządzenie nie będzie używane przez dłuższy czas, należy wyjąć baterię.

Po wyjściu z menu głównego w podmenu oraz podczas odtwarzania muzyki wyświetli się symbol baterii oznaczający aktualny stan baterii. Składa się on z łącznie czterech pasków, przy czym każdy pasek oznacza 25% pojemności. Żywotność baterii obok jej jakości zależy od indywidualnego sposobu użytkowania (głośność, częstotliwość i czas trwania oświetlenia wyświetlacza, sposób przewijania itd.).

### Obsługa

Wskazówka: Należy upewnić się, czy karta microSD jest włożona do odtwarzacza!

#### Używanie słuchawki

Ten odtwarzacz odtwarza muzykę przez złącze typu jack 3,5 mm. Przed podłączeniem słuchawek należy się upewnić, że odtwarzacz jest ustawiony na niski stopień głośności oraz powoli dostosować głośność do wybranego przez siebie poziomu. Należy uwzględnić

również wskazówkę ostrzegawczą dotyczącą obciążenia słuchu podczas długiego odtwarzania muzyki przy dużej głośności!

### **Włączanie i wyłączenie urządzenia**

Nacisnąć i przytrzymać przycisk odtwarzanie/przerwa (play/pause) przez około 3 sekundy, co spowoduje włączenie odtwarzacza. Aby wyłączyć urządzenie, należy również ponownie nacisnąć i przytrzymać przycisk odtwarzanie/przerwa (play/pause) przez około 3 sekundy. Odtwarzacz ten posiada funkcję oszczędzania energii (tryb Eco), która w ustawieniu domyślnym automatycznie wyłącza urządzenie, jeśli nie było ono używane przez ponad trzy minuty.

### **Nawigacja**

Przyciskiem do przodu i do tyłu można przechodzić przez różne punkty menu oraz podmenu. Przyciskiem Odtwarzanie/Pauza można otworzyć żądany punkt menu lub uruchomić żądaną funkcję. Nacisnąć przycisk strzałki do tyłu, aby przejść o jeden poziom wyżej lub do tyłu do menu głównego. Przytrzymać przycisk wciśnięty, aby wrócić bezpośrednio do menu głównego.

### **Blokada przycisków**

Aby zapobiec niepożądanym aktywacjom lub włączeniom, odtwarzacz posiada blokadę przycisków. W tym celu należy naciskać przycisk menu przez około 3 sekundy. W celu potwierdzenia wyświetlana jest teraz zamknięta kłódka. Aby odblokować, należy ponownie naciskać przycisk menu przez ok. 3 sekundy. W celu potwierdzenia wyświetlana jest teraz otwarta kłódka.

## **Menu główne**

Po włączeniu odtwarzacza pojawi się menu główne. Składa się ono z 3 różnych punktów menu (Muzyka, Folder i Konfiguracja).

### **Muzyka**

Odtwarzanie muzyki można rozpocząć na dwa różne sposoby. Albo przez pozycję „Muzyka”, albo przez nawigację po folderach poprzez pozycję „Folder” w menu głównym.

#### „Muzyka”

Jeśli w menu głównym wybrano opcję „Muzyka”, wtedy otworzy się podmenu z możliwością sortowania muzyki według „Wszystkich utworów” (w porządku alfabetycznym), „Wykonawców”, „Albumów”, „Gatunków” i „Playlist”. Wykonawcy, albumy i gatunki wymagają udostępnienia odpowiednich tagów ID3 plików MP3. Istnieje możliwość stworzenia do trzech własnych playlist i można bezpośrednio tutaj uruchomić wybraną playlistę. Dzięki funkcji aktualizacji playlisty odtwarzacz wyszukuje na karcie pamięci nowo dodane tytuły. Jeśli użytkownik słuchał już muzyki, wtedy pojawia się dodatkowo punkt wyboru „aktualny tytuł”, aby kontynuować odtwarzanie.

#### „Folder”

Jeśli chce się włączyć muzykę poprzez strukturę folderów na karcie pamięci, wtedy należy przejść do pozycji „Folder” w menu głównym i otworzyć ją naciskając przycisk odtwarzanie/przerwa (play/pause). Wyświetlane są teraz wszystkie istniejące foldery i pliki audio w katalogu głównym. Teraz należy przejść przez strukturę folderów do żądanego tytułu i uruchomić go, naciskając przycisk odtwarzanie/przerwa (play/pause).

## Folder

Wybrać w menu głównym punkt „Folder”, aby przejść do nawigacji folderów swoich plików dźwiękowych. W ten sposób można znaleźć i odtwarzać muzykę posortowaną przez siebie.

Jeśli użytkownik chce korzystać z trybów odtwarzania związanych z folderami (folder raz, folder na zmianę i folder losowo), wtedy powinien rozpocząć odtwarzanie muzyki za pomocą nawigacji po folderach. W przypadku rozpoczęcia odtwarzania poprzez punkt „Muzyka” w menu głównym, te tryby odtwarzania nie są dostępne, ponieważ tutaj muzyka jest sortowana zgodnie z danymi znaczników ID3, niezależnie od folderu.

## Ustawienia

W menu Ustawień można wprowadzać różne ustawienia podstawowe odtwarzacza. Objaśnienia na ten temat podane są w długiej instrukcji w obszarze pobierania na naszej witrynie.

# SERWIS/PODMIOT WPROWADZAJĄCY DO OBROTU

INTENSO INTERNATIONAL GMBH | Kopernikusstraße 12-14 | D-49377 Vechta

Email (wsparcie techniczne): [support@intenso-international.de](mailto:support@intenso-international.de)





Email (numer do zwrotów RMA): [rma@intenso-international.de](mailto:rma@intenso-international.de)

Internet: [www.intenso.eu](http://www.intenso.eu)

Telefon (wsparcie techniczne): +49 (0) 4441 – 999 111

(pn.- czw. od 09:00 do 16:30; pt. od 09:00 do 14:00)

## UTYLIZACJA

	<p><b>Utylizacja zużytych akumulatorów i zużytych baterii:</b> Oznakowane tym symbolem urządzenia objęte są postanowieniami wynikającymi z Dyrektywy 2006/66/WE. Wszystkie zużyte akumulatory i zużyte baterie należy utylizować oddzielnie od odpadów domowych w państwowo certyfikowanych punktach zbiórki. Prawidłowa utylizacja pozwala uniknąć zanieczyszczeniom i szkodom w naturalnym środowisku.</p>
 	<p><b>Utylizacja urządzeń elektrycznych i elektronicznych:</b> Oznakowane tym symbolem urządzenia objęte są postanowieniami wynikającymi z Dyrektywy 2012/19/UE. Wszystkie zużyte urządzenia elektryczne i elektroniczne należy odstawić do państwowo certyfikowanych punktów zbiórki i nie wolno ich wyrzucać razem z odpadami domowymi. Prawidłowa utylizacja starych i zużytych urządzeń elektrycznych i elektronicznych pozwala uniknąć zanieczyszczeniom i stratom w naturalnym środowisku.</p>
	<p><b>Opakowania:</b> Opakowania są surowcem. Materiał opakowaniowy tego produktu nadaje się do recyklingu i może być ponownie wykorzystany. Podczas utylizacji materiałów należy przestrzegać lokalnych przepisów dotyczących recyklingu.</p>

## DANE TECHNICZNE

Wymiary	89 mm (wys.) x 26 mm (szer.) x 19 mm (głęb.)
Masa	~22 g (bez akumulatora)
LCD	Rozdzielczość: 128 x 64 pikseli
Połączenie PC	USB 2.0 (PC)
Akumulator	AAA (LR03)
Zakres częstotliwości	20Hz do 20KHz
SNR	> 85dB
Maks. moc wyjściowa słuchawek	10 mW + 10 mW
Format muzyki	MP3 / WMA 8 – 320 kbps
Temperatura robocza	Temperatura: 5- 40 stopni Celsjusza
System operacyjny	Windows 8 lub nowszy oraz MacOS 10.x lub nowszy



Dôkladne si prečítajte tento návod, riadte sa ním a dodržiavajte prosím všetky pokyny uvedené v tomto návode, aby ste zaručili dlhú životnosť a spoľahlivé používanie zariadenia. Majte tento návod vždy po ruke a odovzdajte ho ďalším užívateľom zariadenia. Jeho plné znenie nájdete v časti „Na stiahnutie“ na našej internetovej stránke.

## NÁVOD NA OBSLUHU

<b>Bezpečnosť</b> .....	<b>2</b>
Účelové používanie .....	2
Bezpečnostné pokyny .....	2
Vyhlásenie o zhode .....	3
<b>Rozsah dodávky</b> .....	<b>4</b>
<b>Prehľad zariadenia</b> .....	<b>4</b>
<b>Používanie</b> .....	<b>4</b>
Prepojenie s počítačom .....	4
Batéria a symbol batérie .....	4
Obsluha .....	4
Hlavné menu .....	5
Hudba/Záložky .....	5
Nastavenia .....	6
<b>Servis/Spustenie</b> .....	<b>6</b>
<b>Likvidácia</b> .....	<b>6</b>
<b>Technické údaje</b> .....	<b>7</b>

# BEZPEČNOSŤ

## Účelové používanie

Toto zariadenie slúži na prehrávanie mediálnych súborov prostredníctvom vopred vlozenej karty mikro SD. Tento prístroj nie je určený na komerčné využitie alebo na medicínske a špeciálne úkony, pri ktorých jeho zlyhanie môže spôsobiť zranenia, smrteľné úrazy alebo rozsiahle vecné škody.

V prípade používania, ktoré nezodpovedá danému účelu použitia, zaniká nárok na záruku. Otváranie ako aj úprava zariadenia a používanie dodatočných zariadení príslušenstva, ktoré nami nie je schválené, je zakázané.

Zariadenie nepoužívajte pri extrémnych podmienkach okolia a dodržujte bezpečnostné pokyny. Nedodržovanie informácií a bezpečnostných pokynov tohto návodu je považované za nedodržanie účelu použitia, vedie k zániku záruky a môže spôsobiť zranenie osôb a viesť k poškodeniu majetku.

Na firmvéri a /alebo hardvéri sa môžu bez predchádzajúceho upozornenia vykonávať zmeny. Z tohto dôvodu je možné, že sa časti návodu, technické údaje a obrázky v tejto dokumentácii mierne líšia od výrobku, ktorý máte k dispozícii. Všetky body popísané v tomto návode slúžia len na účel objasnenia a nemusia sa nutne zhodovať s konkrétnou situáciou. Na základe tohto návodu si nie je možné uplatňovať žiadne právne nároky.

## Bezpečnostné pokyny

### **Nebezpečenstvo pre deti a osoby s obmedzeným zmyslovým vnímaním a zníženými fyzickými alebo duševnými schopnosťami**

Deti často podceňujú nebezpečenstvo alebo ho dokonca nerozpoznávajú. Toto zariadenie nie je určené na to, aby ho používali osoby (ani deti) s obmedzeným zmyslovým vnímaním, zníženými fyzickými alebo duševnými schopnosťami alebo s nedostatkom skúseností a/alebo znalostí, iba ak by na nich dozerala osoba zodpovedná za ich bezpečnosť, alebo ak by od nej dostali pokyny, ako obsluhovať zariadenie, z ktorých by pochopili eventuálne nebezpečenstvo. Deti bez dozoru nesmú mať prístup k zariadeniu. Zabezpečte, aby sa deti so zariadením nehrali.

### **Nebezpečenstvo udusení!**

Deti si môžu do úst vložiť obalovú fóliu alebo malé diely a udusiť sa nimi.

### **Nebezpečenstvo skratu!**

Aby ste zabránili zraneniam, neobsluhujte tento prístroj mokrými rukami.

Do otvorov prístroja nezasúvajte žiadne predmety, ktoré nie sú určené na používanie. Mohlo by to viesť k zraneniam spôsobeným elektrickým skratom a/alebo následným požiarom.

Prístroj v žiadnom prípade nepoužívajte, pokiaľ vykazuje viditeľné známky poškodenia.

Prístroj nesmie byť vystavený striekajúcej alebo kvapkajúcej vode.

Nádoby naplnené kvapalinami (vázy, poháre a podobne) sa nesmú postaviť na prístroj alebo do jeho bezprostrednej blízkosti. Hrozí nebezpečenstvo, že sa nádoba prevráti a kvapalina ohrozí bezpečnosť spojenú s elektrinou.



## Poškodenia!

Prístroj držte mimo dosah akejkolvek vlhkosti a zabráňte pôsobeniu prachu, tepla a priameho slnečného žiarenia.

Neotvárajte kryt prístroja a nedemontujte ho na jednotlivé diely. Nepokúšajte sa ho sami opraviť. V takýchto prípadoch zaniká záruka.

Zabráňte používaniu v oblastiach so silnými magnetickými poliami, ako napríklad v priamej blízkosti televízorov, reproduktorov atď., aby ste zabránili strate údajov alebo iným poruchám fungovania.

Zabráňte silným nárazom prístroja.

## Strata údajov!

Robte si pravidelne zálohu údajov na inom dátovom nosiči, aby ste zabránili nožnej strate údajov pri zlyhaní zariadenia.

Znovuoobnovenie údajov nepatrí do záručných služieb a naše centrum služieb ho nevykonáva!



**VAROVANIE!** Dlhodobé zaťaženie sluchu príliš hlasnou hudbou počas prehrávania môže viesť k dočasnej alebo úplnej strate sluchu. Používanie zariadenia počas cestnej premávky sa neodporúča. Môže to viesť k tomu, že poslucháč reaguje voči možným nebezpečenstvám, ako sú blížiace sa vozidlá, nepozornejšie. Dodržiavajte aj platné právne predpisy!

## Vyhlásenie o zhode



Značka CE potvrdzuje, že tento výrobok spĺňa požiadavky všetkých predpisov EÚ platných pre tento výrobok.

## ROZSAH DODÁVKY

- 1 Intenso MP3 prehrávač
- 2 Stereo-slúchadlá prepojené káblom
- 3 Karta mikro SD 16 GB
- 4 Batérie AAA
- 5 Návod na obsluhu

Skontrolujte prosím, či je obsah balenia ( pozrite si aj znázornenie na začiatku tohto návodu) úplný a bez poškodení. Ak by tomu tak nebolo, obráťte sa prosím na nášho predajcu alebo na náš servis: [rma@intenso-international.de](mailto:rma@intenso-international.de)

# PREHĽAD ZARIADENIA

- |                              |                              |                        |
|------------------------------|------------------------------|------------------------|
| 1 Tlačidlo(-) hlasitosti     | 2 Tlačidlo(+) hlasitosti     | 3 Tlačidlo Späť        |
| 4 Tlačidlo menu              | 5 Tlačidlo Prehrávanie/Pauza | 6 Tlačidlo Vpred       |
| 7 Kláves so šípku späť       | 8 Displej                    | 9 USB-A prípojka       |
| 10 mikroSD slot na zasunutie | 11 Priehradka na batérie     | 12 Vstup pre slúchadlá |

## POUŽÍVANIE

### Prepojenie s počítačom

#### Prepojenie zariadenia

Tento prístroj je kompatibilný s prístrojmi s operačným systémom Microsoft Windows 8 a MacOS 10.x alebo ich novšími verziami. Najprv zasuňte kartu micro SD do jej slotu. Na prepojenie s počítačom odstráňte ochrannú krytku a následne zasuňte koncovku USB 2.0 do voľného USB portu zapnutého počítača. Zariadenie bude rozpoznané ako výmenný nosič dát a pripravené na prenos údajov medzi ním a počítačom. Teraz môžete prenášať želané údaje úplne jednoducho pomocou chytenia myšou a prenesenia na dané miesto alebo pomocou „skopírovania a vloženia“ z vášho počítača na pamäťovú kartu prehrávača.

#### Odpojenie zariadenia

Pred vytiahnutím zariadenia by sa mal bezpodmienečne ukončiť prenos dát medzi prístrojmi! Neodpájajte prehrávač z počítača, kým sa medzi zariadeniami prenášajú údaje. Môže to viesť k strate údajov a k poškodeniu dátového nosiča.

### Batéria a symbol batérie

Prehrávač je poháňaný vymeniteľnou batériou typu AAA (LR03). Pred prvým použitím zariadenia ju prosím vložte do zariadenia. Na tento účel posuňte kryt batérie smerom ku konektoru USB-A, aby ste mohli otvoriť priehradku batérie. Napokon vložte batériu pri dodržaní správnej orientácie pólov a opäť zatvorte kryt batérie. Teraz je prehrávač pripravený na použitie. Ak zariadenie dlhší čas nepoužívate, odoberte z neho batériu.

Keď opustíte hlavné menu, zjaví sa vám v podmenu a počas prehrávania hudby symbol batérie na zobrazenie aktuálneho stavu batérie. Skladá sa celkovo zo štyroch stĺpčiekov, pričom každý z nich predstavuje 25% kapacity. Životnosť batérie je popri jej kvalite závislé od individuálneho spôsobu používania (hlasitosť, frekvencia a doba osvetlenia displeja, správanie z hľadiska posúvania časti skladiieb atď.).

### Obsluha

Upozornenie: Dbajte prosím na to, aby bola v prehrávači vložená mikro SD karta!

#### Používanie slúchadiel

Tento prehrávač prehráva hudbu prostredníctvom slúchadiel s 3.5 mm jackom. Pred pripojením slúchadla sa ubezpečte, že je prehrávač nastavený na nízku hlasitosť a pomaly prispôbujte hlasitosť na želanú úroveň. Berte vážne varovanie o zaťažení sluchu dlhodobým prehrávaním hudby pri vysokej hlasitosti!

## Zapnutie a vypnutie zariadenia

Podržte tlačidlo Prehrávanie/Pauza cca 3 sekundy, aby ste zariadenie zapli. Na vypnutie zariadenia opäť podržte tlačidlo Prehrávanie/Pauza cca 3 sekundy. Tento prehrávač má funkciu šetrenia energie (mód Eco), ktorá zariadenie automaticky vypne, ak sa nepoužilo viac ako tri minúty.

## Navigovanie

Tlačidlom Dopredu a Späť môžete prejsť k rôznym položkám menu a podmenu. Pomocou tlačidla Štart/Pauza môžete otvoriť želanú položku v menu alebo spustiť želanú funkciu. Stlačte tlačidlo Šípka – Späť, aby ste sa dostali o úroveň vyššie až naspäť do hlavného menu. Podržte tlačidlo stlačené, aby ste sa opäť dostali priamo do hlavného menu.

## Zámok na kľúč

Aby sa zabránilo neúmyselným vstupom, je prehrávač vybavený zámkom na kľúč. Ak to chcete urobiť, stlačte tlačidlo menu na približne 3 sekundy. Ako potvrdenie sa teraz zobrazí zatvorený zámok. Ak chcete zariadenie odomknúť, znova stlačte tlačidlo menu na približne 3 sekundy. Ako potvrdenie sa teraz zobrazí otvorený zámok.

## Hlavné menu

Po zapnutí prehrávača sa zobrazí hlavné menu. Pozostáva z 3 rôznych položiek menu (Hudba, Záložky a Nastavenia).

### Hudba

Prehrávanie hudby môžete spustiť dvomi spôsobmi. Buď v časti „Hudba“ alebo prostredníctvom navigovania prostredníctvom časti „Záložky“ v hlavnom menu.

#### „Hudba“

Keď ste si v hlavnom menu vybrali hudbu, otvorí sa podmenu s možnosťou, zobrazenia vašej hudby vytriedenej (v abecednom poradí) podľa jednej z položiek: „Všetky tituly“, „Interpreti“, „Albumy“, „Žánre“, a „Zoznamy skladieb“. Položky Interpreti, Albumy a Žánre predpokladajú, že sú k dispozícii zodpovedajúce tagy ID3 MP3 súborov. Máte možnosť vytvoriť si až tri vlastné zoznamy skladieb a tu si môžete priamo spustiť želaný zoznam skladieb. Výberom „Aktualizovať zoznam skladieb“ prehrávač hľadá novo pridané tituly na pamäťovej karte. Ak ste si už hudbu vypočuli, objaví sa okrem toho bod výberu „Aktuálna skladba“, aby ste mohli pokračovať v prehrávaní.

#### „Záložky“

Ak by ste si radšej spustili počúvanie svojej hudby cez systém záložiek na svojej pamäťovej karte, prejdite v hlavnom menu k časti „Záložky“ a otvorte ho pomocou tlačidla Prehrávanie/Pauza. Zobrazia sa vám všetky dostupné záložky a audio-súbory v hlavnom zozname. Prejdite cez systém záložiek až na želanú skladbu a spustíte ju tlačidlom Prehrávanie/Pauza.

### Záložky

Vyberte si v hlavnom menu položku „Záložky“, aby ste sa dostali do záložiek vašich audio súborov. Tak môžete nájsť a prehrávať hudbu podľa vlastného radenia.

Ak by ste chceli používať mód prehrávania odkazujúci sa na záložky (záložku Jednorazové, záložku Opakovateľné a záložku Náhodné), musíte spustiť prehrávanie hudby cez navigáciu záložiek. Ak spustíte prehrávanie cez položku „Hudba“ v hlavnom menu, nebudú tam dostupné tieto módy prehrávania, keďže tu sa triedi nezávisle na záložkách podľa údajov tagov ID3.

## Nastavenia





V nastaveniach môžete robiť rôzne základné nastavenia prehrávača. Vysvetlivky k nim nájdete v dlhom návode v časti „Na stiahnutie“ na našej internetovej stránke.

## SERVIS/SPUSTENIE

INTENSO INTERNATIONAL GMBH | Kopernikusstraße 12-14 | D-49377 Vechta

Email (technická podpora):	support@intenso-international.de
Email (RMA-Nummer):	rma@intenso-international.de
Internet:	www.intenso.eu
Telefón (technická podpora):	+49 (0) 4441 – 999 111 (po.- štv. 09:00- 16:30; pia. 09:00- 14:00 )

## LIKVIDÁCIA

	<p><b>Likvidácia starých akumulátorov a batérií:</b> Zariadenia označené týmto symbolom podliehajú európskej smernici 2006/66/EHS. Všetky staré akumulátory a batérie sa musia likvidovať oddelene od komunálneho odpadu na zberných miestach, ktoré sú na to štátom vyhradené. Likvidáciou podľa predpisov zabránite poškodzovaniu životného prostredia.</p>
 	<p><b>Likvidácia starých elektrospotrebičov:</b> Zariadenia označené týmto symbolom podliehajú európskej smernici 2012/19/EC. Všetky staré elektrospotrebiče sa musia likvidovať oddelene od komunálneho odpadu na zberných miestach, ktoré sú na to štátom vyhradené. Likvidáciou starých elektrospotrebičov podľa predpisov zabránite poškodzovaniu životného prostredia.</p>
	<p><b>Balenie:</b> Obaly patria medzi suroviny. Obalový materiál tohto výrobku je vhodný na recykláciu a môže byť opakovane zhodnotený. Dbajte prosím pri likvidácii akýchkoľvek materiálov na miestne predpisy o recyklácii.</p>

# TECHNICKÉ ÚDAJE

Rozmery	89 mm (V) x 26 mm (Š) x 19 mm (H)
Hmotnosť	~22 gr. (bez batérie)
LCD	Rozlíšenie: 128 x 64 pixelov
Pripojenie k počítaču	USB 2.0 (PC)
Batéria	AAA (LR03)
Rozsah frekvencie	20Hz až 20KHz
SNR	> 85dB
Max. výstup slúchadiel	10mW + 10mW
Formát hudby	MP3 / WMA 8 – 320 kbps
Prevádzková teplota	5 až 40 °C
Operačný systém	Windows 8 alebo novší a MacOS 10.x alebo novší



Az útmutatót figyelmesen olvassák át és mindig tarták be az útmutatóban megemlített összes felhívást. Ezzel biztosítható a készülék hosszú élettartama és megbízható használata. Az útmutató mindig legyen kéznél és azt adják tovább a készülék továbbadásakor. A részletes útmutatót weboldalunk letöltési területén is megtalálja.

## KEZELÉSI ÚTMUTATÓ

<b>Biztonság</b> .....	<b>2</b>
Rendeltetésszerű használat .....	2
Biztonságitudnivalók.....	2
Megfelelőségi nyilatkozat .....	3
<b>A csomagolás tartalma</b> .....	<b>3</b>
<b>A készülék áttekintése</b> .....	<b>3</b>
<b>Használat</b> .....	<b>4</b>
Csatlakoztatás számítógéphez .....	4
Akkumulátor és az akkumulátor szimbóluma .....	4
Kezelés .....	4
A főmenü .....	5
Zene/mappa .....	5
Beállítások .....	6
<b>Vevőszolgálat/forgalmazó</b> .....	<b>6</b>
<b>Ártalmatlanítás</b> .....	<b>6</b>
<b>Műszaki adatok</b> .....	<b>7</b>

# BIZTONSÁG

## Rendeltetésszerű használat

A készülék médiafájlok lejátszására szolgál egy előzetesen behelyezett micro SD kártyáról. A termék nem alkalmas kereskedelmi vagy gyógyászati, ill. más speciális alkalmazási területekhez, melyekben a termék hibái sérülésekhez, halálesethez vagy jelentős anyagi károkhoz vezethetnek.

A rendeltetésszerű használattól eltérő használati módok a jótállás megszűnését vonják maguk után. Tilos a készülék felnyitása és módosítása, valamint további, általunk jóvá nem hagyott eszközök és tartozékok használata.

Ne használja a készüléket szélsőséges környezeti feltételek mellett, és tartsa be a biztonsági előírásokat. A jelen kézikönyvben található információk és biztonsági utasítások figyelmen kívül hagyása a rendeltetésszerű használat figyelmen kívül hagyásának minősül, és a jótállás megszűnéséhez, valamint személyi sérüléshez vagy anyagi kárhoz vezethet.

A firmware és/vagy a hardver bármikor, előzetes értesítés nélkül módosítható. Emiatt előfordulhat, hogy a jelen dokumentációban szereplő utasítások, műszaki adatok és képek egyes részei eltérhetnek az Ön birtokában lévő terméktől. A jelen kézikönyvben leírt pontok csak a tájékoztatást szolgálják, és nem feltétlenül felelnek meg egy adott helyzetnek. Ezen utasítások alapján jogi követelések nem érvényesíthetők.

## Biztonsági tudnivalók

### Gyermekekre és korlátozott fizikai, érzékszervi vagy szellemi képességű személyekre vonatkozó veszélyek:

A gyerekek gyakran alábecsülik a veszélyeket, vagy nem is ismerik fel azokat. Jelen készüléket nem használhatják korlátozott érzékszervi, fizikai vagy mentális képességekkel rendelkező személyek (beleértve a gyermekeket is), vagy olyan személyek, akik nem rendelkeznek megfelelő tapasztalattal és/vagy tudással, kivéve, ha a biztonságukért felelős személy felügyeli őket, vagy ha utasítást kaptak a készülék használatára vonatkozóan, és megértették az ebből eredő veszélyeket. Felügyelet nélküli gyermekeknek ne legyen hozzáférése a készülékhez. Ügyeljenek arra, hogy gyermekek ne játsszanak a készülékkel.

### Fulladásveszély!

Fulladásveszély áll fenn gyermekek számára, ha a csomagolófóliát vagy a kis alkatrészeket a szájukba veszik.

### Rövidzárlat veszélye!

A sérülések elkerülése érdekében jelen készüléket soha ne kezeljék nedves kézzel.

Ne helyezzen a készülék nyílásaiba olyan tárgyat, amelyet nem a használatra szántak. Ez elektromos rövidzárlatból eredő személyi sérülést és/vagy tüzet okozhat.

A készüléket semmiképpen ne használják, ha sérüléseket észlelnek rajta.

A készüléket ne tegye ki fröccsenő vagy csepegő víz hatásának.

Folyadékkal töltött edényeket (vázák, üvegek vagy hasonlók) ne tegyenek a készülékre vagy annak közvetlen közelébe. Ilyenkor fennáll a veszélye, hogy az edény felborul és a folyadék villamos biztonsági kockázatot jelent.

## Károsodás!

Tartsa távol a készüléket nedvességtől, portól, hőtől és a közvetlen napfénytől.

Ne nyissa fel a készülék házát, és ne szerelje szét a készüléket az egyes részekre. Ne kísérelje meg a készülék saját kezű javítását. A garancia ezen esetekben megszűnik.

Az adatvesztés vagy más meghibásodások elkerülése érdekében ne használja a készüléket erősen mágnesezett térben, például TV, hangszórók stb. közvetlen közelében.

Kerülje a készülék erős ütődését.

## Adatvesztés!

Rendszeresen végezzenek adatmentéseket egy másik adattárolóval, elkerülve a készülék tönkremenetele miatti adatvesztést!

Az adatok visszaállítása nem része a garanciának és azt szervizünk nem tudja elvégezni!



**FIGYELMEZTETÉS!** Ha hosszú időn át túl hangosan hallgat zenét, az átmeneti vagy maradandó halláskárosodást vagy a hallóképesség elvesztését okozhatja. A készülék használata közúti forgalomban nem javasolt. Ez ugyanis elvonja a hallgató figyelmét a potenciális veszélyekről, pl. a közlekedő járművekről. Tartsa be az Önre vonatkozó törvényi előírásokat is!

## Megfelelőségi nyilatkozat



A CE jelölés igazolja, hogy jelen termék megfelel az ezen termékre vonatkozóan érvényben lévő összes EU irányelvnek.

## A CSOMAGOLÁS TARTALMA

- 1 Intenso MP3 lejátszó
- 2 Vezetékes sztereó fejhallgató
- 3 microSD-kártya 16 GB-os
- 4 AAA elem
- 5 Felhasználói kézikönyv

Kérjük ellenőrizze, hogy a csomagolás tartalma (erről lásd az útmutató elején lévő grafikát is) teljes és károsodásoktól mentes-e. Ha ez nem áll fenn, forduljon az eladóhoz vagy ügyfélszolgálatunkhoz: [rma@intenso-international.de](mailto:rma@intenso-international.de)

## A KÉSZÜLÉK ÁTTEKINTÉSE

- 1 Hangerő (-)-gomb
- 2 Hangerő (+)-gomb
- 3 Vissza gomb
- 4 Menü gomb
- 5 Play-/pause gomb
- 6 Előre gomb
- 7 Visszafelé mutató nyíl
- 8 Kijelző
- 9 USB-A csatlakozás
- 10 microSD csatlakozóhely
- 11 Elemtartó rekesz
- 12 Fejhallgató bemenet



# HASZNÁLAT

## Csatlakoztatás egy számítógéphez

### **A készülék csatlakoztatása**

Jelen eszköz kompatibilis a Microsoft Windows 8 vagy annál újabb és a MacOS 10.x vagy annál újabb rendszerekkel felszerelt eszközökkel. Először helyezzen be egy microSD-kártyát a microSD-nyílásba. A lejátszó és a számítógép összekötéséhez távolítsa el a védősapkát, majd csatlakoztassa az USB 2.0 csatlakozást a bekapcsolt számítógép egy szabad USB portjához. Ez cserélhető adathordozóként kerül felismerésre, és készen áll a számítógéppel történő adatátvitelre. A kívánt fájlokat egyszerűen „áthúzhatja” (drag and drop) vagy „másolhatja és beillesztheti” a számítógépről a lejátszó memóriakártyájára.

### **A készülék leválasztása**

Az USB kábel kihúzása előtt feltétlenül bontsa meg az adatkapcsolatot a készülékek között! Ne távolítsa el a lejátszót a számítógépből, amíg a fájlok átvitele folyamatban van az eszközök között. Ez adatvesztéshez és az adathordozó károsodásához vezethet.

## Akkumulátor és az akkumulátor szimbóluma

A lejátszó üzemeltetése AAA szárazelemekkel történik (LR03). A készülék első használata előtt helyezze ezeket a készülékbe. Ehhez tolja az akkumulátor fedelét az USB-A csatlakozás irányába. Ezzel felnyitja az elemtartó rekeszt. Végezetül helyezze be az elemeket a megfelelő pólusokra ügyelve. Zárja vissza ezután a fedelet. A lejátszó ekkor használatra kész. Ha a készüléket hosszabb időn át nem használja, vegye ki az elemeket.

Ha kilép a főmenüből, az almenüben és a zenei lejátszás során az akkumulátor szimbóluma is megjelenik. Ezen látható az akkumulátorok töltöttségi állapota. Összesen négy vonalkából áll. Minden vonalka 25%-os kapacitást jelképez. Az elem élettartama az elem minőségétől és az egyéni használattól is függ (hangerő, gyakoriság, a kijelző megvilágításának időtartama, tekerési viselkedések stb.).

## Kezelés

Felhívás: Győződjön meg arról, hogy microSD kártya van behelyezve a lejátszóba!

### **A fejhallgató használata**

A lejátszó a zenét 3.5 mm-es jack csatlakozón keresztül játssza le. A fülhallgató használatának megkezdése előtt győződjön meg arról, hogy a lejátszót alacsony hangerőre állították. A hangerőt csak lassanként állítsa az Ön által megkívánt fokozatra. Vegye figyelembe a halláskárosodásra vonatkozó figyelmeztetést is, ha hosszú ideig nagy hangerőn játszik le zenét!

### **A készülék be- és kikapcsolása**

A lejátszó bekapcsolásához tartsa lenyomva a Lejátszás/Szünet (Play-/pause) gombot körülbelül 3 másodpercen át. A készülék kikapcsolásához ismét tartsa lenyomva a Lejátszás/Szünet gombot kb. 3 másodpercig. Ez a lejátszó rendelkezik energiatakarékos funkcióval (Eco Mode), amely alapértelmezés szerint automatikusan kikapcsolja a készüléket, ha három percnél tovább nem használják azt.

## **Navigáció**

Az előre és hátra gomb megnyomásával válthat a különböző menüpontok és az almenük között. A Lejátszás/Szünet gombbal megnyithatja a kívánt menüpontot, vagy elindíthatja a kívánt funkciót. Nyomja meg a visszafelé mutató nyíl gombot, az egy szinttel feljebb lépéshez. Így a főmenüig juthat vissza. A gomb lenyomva tartásával visszajut a főmenübe.

## **Billentyűzár**

A nem kívánt bevitel elkerülése érdekében a lejátszó billentyűzárral rendelkezik. Ehhez tartsa lenyomva a menü gombot kb. 3 másodpercig. Ennek megerősítésére egy zárt lakat jelenik meg. A feloldáshoz nyomja meg ismét a menü gombot körülbelül 3 másodpercig. Most egy nyitott lakat jelenik meg megerősítésként.

## **A főmenü**

A lejátszó bekapcsolása után megjelenik a főmenü. Ez 7 különböző menüelemből áll (zene, hangskönyv, videó, képek, mappák, Bluetooth és beállítások).

Az egyes funkciókat és beállítási lehetőségeket részletesebben a hosszú útmutató ismerteti. Ezeket megtalálja a mini CD-n vagy weboldalunkon a letöltési szekcióban is.

## **Zene**

A lejátszó bekapcsolása után megjelenik a főmenü. Ez 3 különböző menüpontból áll (zene, mappa és beállítás).

### „Zene”

Ha a főmenüben a Zene lehetőséget választotta, megnyílik egy almenü. Itt a zeneszámok az „Összes szám” (ábécé sorrendben), „Előadók”, „Albumok”, „Műfajok” és „Lejátszási listák” szerint rendezhetők. Az előadók, albumok és műfajok szerinti leválogatás előfeltétele, hogy ezen adatok megtalálhatók az MP3 fájlok megfelelő ID3 címkéin. Akár három saját lejátszási lista is létrehozható, és közvetlenül itt indítható el a kívánt lejátszási lista. A lejátszási lista frissítésével a lejátszó megkeresi az újonnan hozzáadott címeket a memóriakártyán. Ha már hallgatott zenét, a lejátszás folytatásához megjelenik az „Aktuális cím” opció is.

### „Mappa”

Ha inkább a memóriakártyán lévő mappastruktúrával szeretné elindítani a zenét, navigáljon a főmenüben a „Mappák” elemre, és nyissa meg azt a Lejátszás/Szünet (Play/pause) gombbal. A főkönyvtárban lévő összes meglévő mappa és hangfájl megjelenik. Navigáljon ezután a mappaszerkezetben a kívánt címhez, és indítsa el azt a Lejátszás/Szünet (Play/pause) gombbal.

## **Mappa**

Válassza ki a főmenüben a „mappa” pontot. Így érheti el az audio fájlok mappájának navigációs felületét. Itt megtalálhatja a saját zenei összeállításait és lejátszhatja azokat.

Ha a mappákhoz kapcsolódó lejátszási módokat (mappa egyszeri, mappa ism. és mappa véletlenszerű lejátszás) szeretné használni, akkor a zenelejátszást a mappanavigáción keresztül kell elindítani. Ha a lejátszást a főmenü „Zene” pontján keresztül indítja el, ezek a lejátszási módok nem érhetők el, mivel itt az elrendezés a mappától függetlenül, az ID3 címkék szerint történik.

## Beállítások

A beállításokban különböző alapbeállítások végezhetőek el a lejátszón. Az erre vonatkozó magyarázatokat a weboldalunk letöltési szekciójában találja meg.

# ÜGYFÉLSZOLGÁLAT/FORGALMAZÓ

INTENSO INTERNATIONAL GMBH | Kopernikusstraße 12-14 | D-49377 Vechta

E-mail (műszaki támogatás): [support@intenso-international.de](mailto:support@intenso-international.de)





E-mail (RMA-szám): [rma@intenso-international.de](mailto:rma@intenso-international.de)

Internet: [www.intenso.eu](http://www.intenso.eu)

Telefon (műszaki támogatás): +49 (0) 4441 – 999 111

(hétfő-csüt.: 09:00- 16:30 óra; péntek: 09:00- 14:00 óra)

## ÁRTALMATLANÍTÁS

	<p><b>Használat akkumulátorok és szárazelemek ártalmatlanítása:</b> Az ezen szimbólummal jelzett készülékekre a 2006/66/EK európai irányelv vonatkozik. Minden elhasznált elemet és akkumulátort a háztartási hulladéktól elkülönítve kell ártalmatlanítani a kijelölt hivatalos szerveken keresztül. Megfelelő ártalmatlanítással elkerülheti a környezeti károkat.</p>
 	<p><b>A villamos készülékek ártalmatlanításáról:</b> Az ezzel a szimbólummal jelölt eszközökre a 2012/19/EK európai irányelv vonatkozik. A használt villamos és elektromos készülékeket a háztartási hulladéktól külön kell gyűjteni és az erre a célra létrehozott állami gyűjtőhelyeken kell leadni őket. A használt villamos készülékek előírás szerű ártalmatlanításával elkerülhető a környezet károsítása.</p>
	<p><b>Csomagolás:</b> A csomagolóanyagok nyersanyagok. Ezen termék csomagolóanyagjai újratermelhetőek. Az egyes anyagok ártalmatlanítása során mindig ügyeljen a helyi újrahasznosítási előírások betartására.</p>

# MŰSZAKI ADATOK

Méretek	89 mm (ma) x 26 mm (szé) x 19 mm (mé)
Súly	~22 Gr. (akkumulátor nélkül)
LCD	Felbontás: 128 x 64 pixel
PC csatlakozás	USB 2.0 (PC)
Akkumulátor	AAA (LR03)
Frekvenciatartomány	20Hz és 20KHz között
SNR	> 85dB
A fejhallgató max. kimeneti teljesítménye	10mW + 10mW
Zenei formátum	MP3 / WMA 3 – 384kbps
Üzemi hőmérséklet	5 és 40°C között
Operációs rendszer	Windows 8 vagy annál újabb, ill. MacOS 10.x vagy annál újabb



Чтобы обеспечить длительный срок службы и надежную эксплуатацию устройства, внимательно изучите данное руководство по эксплуатации, соблюдайте и выполняйте все изложенные в нем инструкции. Данное руководство необходимо всегда иметь наготове и передавать следующему владельцу устройства. Подробное руководство можно найти в разделе «Загрузки» на нашем сайте.

## РУКОВОДСТВО ПОЛЬЗОВАТЕЛЯ

<b>Безопасность</b> .....	<b>2</b>
Целевое использование .....	2
Правила техники безопасности .....	2
Декларация о соответствии .....	3
<b>Комплект поставки</b> .....	<b>4</b>
<b>Обзор устройства</b> .....	<b>4</b>
<b>Использование</b> .....	<b>4</b>
Подключение к компьютеру .....	4
Аккумуляторная батарея и символ батареи .....	4
Эксплуатация .....	5
Главное меню .....	5
Музыка .....	5
Папки/Настройки .....	6
<b>Обслуживание/перевозчик</b> .....	<b>6</b>
<b>Утилизация</b> .....	<b>7</b>
<b>Технические характеристики</b> .....	<b>7</b>

# БЕЗОПАСНОСТЬ

## Целевое использование

Данное устройство используется для воспроизведения медиафайлов через предварительно вставленную карту microSD. Данное изделие не предназначено для коммерческого использования, а также для медицинских и специальных применений, где выход изделия из строя может привести к травмам, смерти или значительному материальному ущербу.

В случае использования, не соответствующего предусмотренному назначению, гарантия прекращается. Запрещается вскрывать или модифицировать устройство, а также использовать дополнительное оборудование или аксессуары, не одобренные нами.

Не используйте устройство в экстремальных условиях окружающей среды и соблюдайте правила техники безопасности. Несоблюдение указанной в настоящем руководстве информации и правил техники безопасности считается несоблюдением использования по назначению, влечет за собой отмену гарантии и может привести к травмам или материальному ущербу.

Изменения могут быть внесены в программное обеспечение и/или аппаратное обеспечение в любое время без предварительного уведомления. По этой причине возможно, что некоторые инструкции, технические данные и изображения в данной документации могут незначительно отличаться от имеющегося у вас изделия. Все пункты, описанные в настоящем руководстве, приведены только для пояснения и не обязательно соответствуют какой-либо конкретной ситуации. На основании этих инструкций не может быть предъявлено никаких юридических претензий.

## Правила техники безопасности

**Опасности для детей и лиц с ограниченными физическими, сенсорными или умственными возможностями:**

Дети часто недооценивают опасности или вообще не замечают их. Данное устройство не предназначено для использования лицами (включая детей) с ограниченными сенсорными, физическими или умственными возможностями, а также с недостаточным опытом и/или знаниями, если только они не находятся под присмотром или не проинструктированы относительно использования устройства лицом, ответственным за их безопасность, и не понимают связанные с этим опасности. Дети без присмотра взрослых не должны иметь доступа к устройству. Следите за тем, чтобы дети не играли с устройством.

### **Опасность удушья!**

Дети могут положить упаковочную пленку или мелкие детали в рот и подавиться ими.

### **Опасность короткого замыкания!**

Во избежание травм не прикасайтесь к устройству влажными руками.

Не вставляйте в отверстия устройства предметы, не предназначенные для его использования. Это может привести к травмам, вызванным электрическим коротким замыканием, и/или к возникновению пожара.

Категорически запрещается эксплуатировать устройство, имеющее видимые повреждения.

Не допускайте попадания на устройство брызг или капель воды.

Не разрешается ставить на устройство или в непосредственной близости от него наполненные водой сосуды (вазы, стаканы и тому подобное). Существует опасность, что сосуд опрокинется и жидкость нарушит электрическую безопасность.

### **Повреждение!**

Держите устройство вдали от любых источников влаги, не допускайте попадания на него пыли, не подвергайте его воздействию высокой температуры и прямых солнечных лучей.

Не открывайте корпус устройства и не разбирайте устройство на детали. Не пытайтесь самостоятельно отремонтировать его. В этих случаях гарантия теряет силу.

Во избежание потери данных или иных функциональных нарушений не используйте устройство в зоне действия сильных магнитных полей, например, в непосредственной близости от телевизоров, акустических систем и т. д.

Не подвергайте устройство сильным ударам.

### **Потеря данных!**

Регулярно выполняйте резервное копирование данных на другое устройство хранения данных, чтобы избежать возможной потери данных в случае выхода из строя данного устройства.

Восстановление данных не входит в гарантийное обслуживание и не может быть выполнено нашим сервисным центром!



**ПРЕДУПРЕЖДЕНИЕ!** Длительное воздействие слишком громко звучащей музыки может привести к временному или постоянному повреждению слуха или его потере. Не рекомендуется использовать устройство в дорожном движении. Это может заставить слушателя более невнимательно реагировать на потенциальные опасности, такие как приближающиеся автомобили. Соблюдайте также требования действующего законодательства!

## **Декларация о соответствии**



Маркировка CE указывает на то, что данное изделие соответствует требованиям всех директив ЕС, применимых к данному изделию.

# КОМПЛЕКТ ПОСТАВКИ

- 1 MP3 плеер Intenso
- 2 Проводные стереонаушники
- 3 Карта памяти microSD 16 ГБ
- 4 Батарейка AAA
- 5 Руководство пользователя

Пожалуйста, проверьте комплектацию и отсутствие повреждений содержимого упаковки (см. также рисунок в начале настоящего руководства). Если это не так, пожалуйста, свяжитесь с продавцом или нашим сервисным отделом:

[rma@intenso-international.de](mailto:rma@intenso-international.de)

## ОБЗОР УСТРОЙСТВА

- 1 Кнопка громкости (-)
- 2 Кнопка громкости (+)
- 3 Кнопка назад
- 4 Клавиша меню
- 5 Кнопка воспроизведения/паузы
- 6 Кнопка перемотки вперед
- 7 Клавиша „стрелка назад“
- 8 Дисплей
- 9 USB-A порт
- 10 Слот для microSD-карты
- 11 Батарейный отсек
- 12 Вход для наушников

## ИСПОЛЬЗОВАНИЕ

### Подключение к компьютеру

#### Подключение устройства

Данное устройство совместимо с устройствами, оснащенными Microsoft Windows 8 или более новыми версиями, и Mac OS10.x или более новыми версиями. Сначала вставьте микро SD-карту в микро SD-разъем. Для соединения плеера с компьютером снимите защитный колпачок и вставьте соединение USB 2.0 в свободный USB-разъем включенного компьютера. После этого плеер будет распознан как съемный носитель данных и готов к обмену данными с компьютером. Теперь вы можете легко переносить нужные данные с компьютера на карту памяти плеера, используя функцию «Перетаскивания» или «Копировать и вставить».

#### Отключение устройства

Прежде чем отсоединять устройство, обязательно необходимо отключить обмен данными между устройствами! Не извлекайте плеер из компьютера, пока идет передача данных между устройствами. Это может привести к потере данных и к повреждению носителя данных.

### Аккумуляторная батарея и символ батареи

Плеер работает от сменной батареи AAA (LR03). Ее необходимо вставить в устройство перед его первым использованием. Для этого сдвиньте крышку батареи в направлении подключения USB-A, чтобы открыть батарейный отсек. Затем вставьте батарею, соблюдая правильное расположение полюсов, и снова закройте крышку. Теперь плеер готов к эксплуатации. Если вы не пользуетесь устройством в течение длительного времени, извлеките из него батарею.



При выходе из главного меню в подменю и при воспроизведении музыки на экране появляется символ батареи для отображения ее текущего состояния. Он состоит из четырех столбцов, каждый из которых символизирует 25 % емкости. Срок службы батареи зависит не только от ее качества, но и от конкретных условий эксплуатации (громкости, частоты и длительности подсветки дисплея, характеристик катушки и т. д.).

## **Эксплуатация**

Примечание: пожалуйста, убедитесь, что в плеер вставлена карта памяти microSD!

### **Использование наушников**

Этот плеер воспроизводит музыку через гнездовое подключение размером 3,5 мм. Перед подключением наушников убедитесь в том, что плеер установлен на низкую громкость, и плавно отрегулируйте громкость до нужного уровня. Помните о том, что длительное прослушивание громкой музыки может привести к нарушениям слуха!

### **Включение и выключение устройства**

Нажмите и удерживайте кнопку Воспроизведение/Пауза в течение примерно 3 секунд, чтобы включить плеер. Чтобы выключить устройство, также нажмите и удерживайте кнопку Воспроизведение/Пауза еще раз в течение примерно 3 секунд. Данный плеер имеет функцию энергосбережения (режим Эко), которая в настройках по умолчанию автоматически отключает питание устройства, если оно не используется более трех минут.

### **Навигация**

Кнопка «Вперед-назад» предназначена для навигации по разным пунктам меню и подменю. С помощью кнопки «Воспроизведение/Пауза» можно открыть нужный пункт меню или запустить нужную функцию. Для перехода на более высокий уровень, вплоть до возврата в главное меню, нажмите кнопку со стрелкой «Назад». Удерживайте кнопку в нажатом положении, чтобы вернуться в главное меню.

### **Блокировка кнопок**

Для предотвращения непреднамеренных нажатий кнопок плеер имеет функцию блокировки кнопок. Для того чтобы выполнить эту функцию, нажмите кнопку Меню и удерживайте ее около 3 секунд. Для подтверждения блокировки кнопок на дисплее отображается закрытый замок. Для разблокировки кнопок еще раз нажмите кнопку Меню и удерживайте ее около 3 секунд. Теперь для подтверждения разблокировки кнопок отображается открытый замок.

## **Главное меню**

После включения плеера появляется главное меню. Оно состоит из 3 разных пунктов меню («Музыка», «Папки» и «Установка»).

### **Музыка**

Вы можете начать воспроизведение музыки двумя разными способами. Либо через пункт «Музыка», либо через навигацию по папкам через пункт «Папки» в главном меню.

## «Музыка»

Если в главном меню вы выбрали пункт «Музыка», откроется подменю с возможностью сортировки музыки по «Всем трекам» (в алфавитном порядке), «Исполнителям», «Альбомам», «Жанрам» и «Плейлистам». Исполнители, альбомы и жанры требуют наличия соответствующих ID3-тегов из MP3-файлов. У вас есть возможность создавать до трех собственных плейлистов и запускать нужный плейлист прямо в этом разделе. С помощью опции обновления плейлиста плеер выполняет поиск новых добавленных треков на карте памяти. Если вы уже прослушали музыку, для возобновления воспроизведения также появится пункт выбора «Текущий трек».

## «Папки»

Если вы предпочитаете запускать музыку через структуру папок на карте памяти, перейдите к пункту «Папки» в главном меню и откройте его с помощью кнопки Воспроизведение/Пауза. Теперь на дисплее будут отображаться все существующие папки и аудиофайлы в главном каталоге. Далее перейдите по структуре папок к нужному названию и запустите его с помощью кнопки Воспроизведение/Пауза.

## **Папки**

Выберите в главном меню пункт «Папки», чтобы перейти к навигации по папкам с вашими аудио-файлами. Таким образом вы можете находить и воспроизводить музыку согласно своему индивидуальному распределению.

Если вы хотите использовать режимы воспроизведения, связанные с папками (папка один раз, папки поочередно и папки в случайном порядке), вам необходимо запустить воспроизведение музыки через навигацию по папкам. Если вы запускаете воспроизведение через пункт «Музыка» в главном меню, эти режимы воспроизведения, связанные с папками, вам будут недоступны, так как здесь сортировка производится по данным ID3-тегов, независимо от папки.

## **Настройки**

В разделе «Настройки» можно выполнять различные базовые настройки плеера. Соответствующие разъяснения приведены в подробном руководстве по эксплуатации, которое размещено на нашем сайте в разделе «Загрузки».

# **ОБСЛУЖИВАНИЕ/ДИСТРИБЬЮТОР**

INTENSO INTERNATIONAL GMBH | Kopernikusstraße 12-14 | D-49377 Vechta

Email (техническая поддержка):

support@intenso-international.de

Email (номер RMA):

rma@intenso-international.de

Веб-сайт:





www.intenso.eu

Телефон (техническая поддержка):

+49 (0) 4441 – 999 111

(Пн.-Чт. 09:00 ч- 16:30 ч; Пт. 09:00 ч- 14:00 ч)

# УТИЛИЗАЦИЯ

	<p><b>Утилизация использованных аккумуляторов и использованных батарей:</b> Устройства, отмеченные этим символом, подпадают под действие Европейской директивы 2006/66/EG. Все использованные аккумуляторы и использованные батареи должны утилизироваться отдельно от бытовых отходов через специальные государственные учреждения. Правильная утилизация позволяет избежать нанесения ущерба окружающей среде.</p>
 	<p><b>Утилизация отработавшего электрооборудования:</b> Устройства, отмеченные этим символом, подпадают под действие Европейской директивы 2012/19/EC. Все отработавшее электрическое и электронное оборудование должно утилизироваться отдельно от бытовых отходов через специальные государственные учреждения. Правильная утилизация отработавшего электрооборудования позволяет избежать нанесения ущерба окружающей среде.</p>
	<p><b>Упаковка:</b> Упаковки – это сырье. Упаковочный материал данного изделия пригоден для вторичной переработки и может быть использован повторно. При утилизации любых материалов соблюдайте местные правила утилизации.</p>

## ТЕХНИЧЕСКИЕ ХАРАКТЕРИСТИКИ

Размеры	89 мм (В) x 26 мм (Ш) x 19 мм (Т)
Вес	~22 гр. (Без батареи)
ЖК-дисплей LCD	Разрешение: 128 x 164 пикселей
Подключение к ПК	USB 2.0 (ПК)
Аккумулятор	AAA (LR03)
Частотный диапазон	20 Гц – 20 КГц
Отношение сигнал/шум (SNR)	> 85 дБ
Макс. выход для наушников	10 мВт + 10 мВт
Формат музыки	MP3 / WMA 8 – 320 кбит/с
Рабочая температура	От 5 до 40 градусов по Цельсию
Операционная система	Windows 8 или более новая версия или MacOS 10.x или более новая версия

**(Intenso)<sup>®</sup>**  
for everyday life